

Inspiron 17 7000



2-in-1

Manuale di servizio

Modello computer: Inspiron 17-7779
Modello normativo: P30E
Tipo normativo: P30E001



Messaggi di N.B., Attenzione e Avvertenza

-  **N.B.:** Un messaggio di N.B. indica informazioni importanti che contribuiscono a migliorare l'utilizzo del computer.
 -  **ATTENZIONE:** Un messaggio di **ATTENZIONE** indica un danno potenziale all'hardware o la perdita di dati, e spiega come evitare il problema.
 -  **AVVERTENZA:** Un messaggio di **AVVERTENZA** indica un rischio di danni materiali, lesioni personali o morte.
-

© 2016 Dell Inc. Tutti i diritti riservati. Questo prodotto è protetto dalle leggi sul copyright e sulla proprietà intellettuale internazionali e degli Stati Uniti. Dell e il logo Dell sono marchi registrati di Dell Inc. negli Stati Uniti e/o in altre giurisdizioni. Tutti gli altri marchi e nomi qui menzionati possono essere marchi registrati delle rispettive società.

2016-07

Rev. A00

Sommario

Prima di intervenire sui componenti interni del computer.....	13
Operazioni preliminari	13
Istruzioni di sicurezza.....	13
Strumenti consigliati.....	15
Elenco viti.....	15
Dopo aver effettuato interventi sui componenti interni del computer.....	17
Rimozione del coperchio di base.....	18
Procedura.....	18
Ricollocamento del coperchio della base.....	21
Procedura.....	21
Rimozione della batteria.....	22
Prerequisiti.....	22
Procedura.....	22
Ricollocamento della batteria.....	24
Procedura.....	24
Postrequisiti.....	24
Rimozione dei moduli di memoria.....	25
Prerequisiti.....	25
Procedura.....	26
Ricollocamento dei moduli di memoria.....	28
Procedura.....	28
Postrequisiti.....	29

Rimozione dell'unità a stato solido.....	31
Prerequisiti.....	31
Procedura.....	31
Ricollocamento dell'unità a stato solido.....	33
Procedura.....	33
Postrequisiti.....	34
Rimozione del disco rigido.....	35
Prerequisiti.....	35
Procedura.....	35
Ricollocamento del disco rigido.....	38
Procedura.....	38
Postrequisiti.....	38
Rimozione della batteria pulsante.....	39
Prerequisiti.....	39
Procedura.....	39
Ricollocamento della batteria pulsante.....	41
Procedura.....	41
Postrequisiti.....	41
Rimozione della scheda per reti senza fili.....	42
Prerequisiti.....	42
Procedura.....	42
Ricollocamento della scheda per reti senza fili.....	44
Procedura.....	44
Postrequisiti.....	45

Rimozione della scheda figlia della tastiera.....	46
Prerequisiti.....	46
Procedura.....	46
Ricollocamento della scheda figlia della tastiera.....	48
Procedura.....	48
Postrequisiti.....	48
Rimozione degli altoparlanti.....	49
Prerequisiti.....	49
Procedura.....	49
Ricollocamento degli altoparlanti.....	51
Procedura.....	51
Postrequisiti.....	51
Rimozione della scheda dell'indicatore di stato.....	52
Prerequisiti.....	52
Procedura.....	53
Ricollocamento della scheda dell'indicatore di stato.....	55
Procedura.....	55
Postrequisiti.....	55
Rimozione del touchpad.....	56
Prerequisiti.....	56
Procedura.....	56
Ricollocamento del touchpad.....	60
Procedura.....	60
Postrequisiti.....	60

Rimozione della ventola.....	61
Prerequisiti.....	61
Procedura.....	61
Ricollocamento della ventola.....	63
Procedura.....	63
Postrequisiti.....	63
Rimozione del dissipatore di calore.....	64
Prerequisiti.....	64
Procedura.....	64
Ricollocamento del dissipatore di calore.....	66
Procedura.....	66
Postrequisiti.....	66
Rimozione della porta dell'adattatore di alimentazione... 	67
Prerequisiti.....	67
Procedura.....	67
Ricollocamento della porta dell'adattatore di alimentazione.....	69
Procedura.....	69
Postrequisiti.....	69
Rimozione della scheda dei pulsanti di Accensione e del volume.....	70
Prerequisiti.....	70
Procedura.....	70
Ricollocamento della scheda dei pulsanti di Accensione e del volume.....	72
Procedura.....	72
Postrequisiti.....	72

Rimozione della scheda figlia grafica.....	73
Prerequisiti.....	73
Procedura.....	73
Ricollocamento della scheda figlia grafica.....	76
Procedura.....	76
Postrequisiti.....	76
Rimozione della scheda di I/O.....	77
Prerequisiti.....	77
Procedura.....	77
Ricollocamento della scheda di I/O.....	79
Procedura.....	79
Postrequisiti.....	79
Rimozione del gruppo dello schermo.....	80
Prerequisiti.....	80
Procedura.....	80
Ricollocamento del gruppo dello schermo.....	84
Procedura.....	84
Postrequisiti.....	84
Rimozione della scheda di sistema.....	85
Prerequisiti.....	85
Procedura.....	85
Ricollocamento della scheda di sistema.....	90
Procedura.....	90
Postrequisiti.....	91
Inserimento del numero di servizio nel BIOS.....	91

Rimozione della tastiera.....	92
Prerequisiti.....	92
Procedura.....	92
Ricollocamento della tastiera.....	95
Procedura.....	95
Postrequisiti.....	95
Rimozione del supporto per i polsi.....	97
Prerequisiti.....	97
Procedura.....	98
Ricollocamento del supporto per i polsi.....	99
Procedura.....	99
Postrequisiti.....	99
Rimozione del pannello dello schermo.....	101
Prerequisiti.....	101
Procedura.....	101
Ricollocamento del pannello dello schermo.....	104
Procedura.....	104
Postrequisiti.....	104
Rimozione del gruppo coperchio posteriore dello schermo e antenna.....	105
Prerequisiti.....	105
Procedura.....	105
Ricollocamento del coperchio posteriore dello schermo e antenna.....	107
Procedura.....	107
Postrequisiti.....	107

Rimozione della fotocamera.....	108
Prerequisiti.....	108
Procedura.....	108
Ricollocamento della fotocamera.....	110
Procedura.....	110
Postrequisiti.....	110
Rimozione della scheda dello schermo a sfioramento....	111
Prerequisiti.....	111
Procedura.....	111
Ricollocamento della scheda dello schermo a sfioramento.....	113
Procedura.....	113
Postrequisiti.....	113
Rimozione della scheda del sensore.....	114
Prerequisiti.....	114
Procedura.....	114
Ricollocamento della scheda del sensore.....	116
Procedura.....	116
Postrequisiti.....	116
Rimozione del cavo dello schermo.....	117
Prerequisiti.....	117
Procedura.....	117
Ricollocamento del cavo dello schermo.....	119
Procedura.....	119
Postrequisiti.....	119
Aggiornamento del BIOS.....	120

Tecnologia e componenti.....	121
Audio.....	121
Download del driver audio.....	121
Identificazione del controller audio.....	121
Modifica delle impostazioni audio.....	122
Fotocamera.....	122
Identificazione della webcam in Gestione dispositivi.....	122
Avvio dell'applicazione della fotocamera.....	122
Come ottenere Dell Webcam Central.....	123
Schermo.....	124
Regolazione della luminosità.....	124
Modifica della risoluzione dello schermo.....	124
Rotazione dello schermo.....	125
Pulizia dello schermo.....	125
HDMI.....	126
Connessione ai dispositivi di visualizzazione esterni.....	126
Grafica.....	127
Download del driver della scheda grafica.....	128
Identificazione della scheda video.....	128
Modifica delle impostazioni dello schermo nel pannello di controllo della grafica HD Intel.....	129
USB.....	129
Download del driver USB 3.0.....	130
Attivazione o disattivazione dell'USB nel programma di configurazione del BIOS.....	130
Risoluzione dei problemi di avvio causati da emulazione USB.....	130
Connessione di rete senza fili.....	131
Attivazione/disattivazione della rete senza fili.....	131
Download del driver della rete senza fili.....	131
Configurazione rete senza fili.....	132
Bluetooth.....	132
Attivazione/disattivazione del Bluetooth.....	133
Accoppiamento con dispositivi Bluetooth abilitati.....	133

Rimozione del dispositivo Bluetooth.....	134
Trasferimento di file tra dispositivi utilizzando Bluetooth.....	135
Disco rigido.....	135
Identificazione del disco rigido.....	135
Identificazione del disco rigido nel programma di configurazione del BIOS.....	136
Letto di schede multimediali.....	136
Download del driver per lettore di schede multimediali.....	136
Esplorazione di una scheda multimediale.....	137
Tastiera.....	137
Modifica della lingua della tastiera.....	137
Tasti di scelta rapida della tastiera.....	137
Touchpad.....	139
Identificazione del touchpad.....	139
Movimenti sul touchpad.....	139
Adattatore di alimentazione.....	140
Batteria.....	141
Chipset.....	141
Download del driver del chipset.....	141
Identificazione del chipset.....	141
Memoria.....	142
Controllo della memoria di sistema in Windows.....	143
Controllo della memoria di sistema nel programma di configurazione del BIOS.....	143
Esecuzione di test di memoria con l'utilizzo di ePSA.....	143
Processori.....	143
Identificazione dei processori in Windows.....	143
Verifica dell'utilizzo del processore in Gestione attività.....	144
Sistema operativo.....	145
Posizione del Numero di servizio.....	145
Driver di dispositivo.....	145
DPTF (Piattaforma dinamica e struttura termica) Intel.....	145
Utilità di installazione del software per chipset di Intel.....	145
Driver video.....	146

Driver seriale I/O Intel.....	147
Interfaccia Intel TXE (Trusted Execution Engine).....	148
Driver del pulsante virtuale Intel.....	149
Driver Rete senza fili e Bluetooth Intel Wireless 3165.....	150
Panoramica del BIOS.....	151
Accesso al programma di configurazione del BIOS.....	151
Menu di avvio	151
Miglioramenti al menu di avvio.....	151
Tempistica delle sequenze di tasti.....	151

Indicatori di diagnostica di sistema..... 153



Come ottenere assistenza e contattare Dell..... 155

Risorse di self-help.....	155
Come contattare Dell.....	156

Prima di intervenire sui componenti interni del computer









 **N.B.:** Le immagini contenute in questo documento possono differire a seconda della configurazione ordinata.

Operazioni preliminari

- 1 Salvare e chiudere tutti i file aperti e uscire da tutte le applicazioni in esecuzione.
- 2 Arrestare il computer.
Le istruzioni per l'arresto variano a seconda del sistema operativo installato sul computer.
 - Windows 10: fare clic su o toccare **Start** →  **Alimentazione** → **Arresta il sistema**.
 - Windows 8.1: nella schermata **Start**, fare clic o toccare l'icona di alimentazione  → **Arresta il sistema**.
 - Windows 7: fare clic su o toccare **Start** → **Arresta il sistema**.
-  **N.B.:** Se si utilizza un sistema operativo diverso, consultare la documentazione relativa alle istruzioni sullo spegnimento del sistema operativo.
- 3 Scollegare il computer e tutte le periferiche collegate dalle rispettive prese elettriche.
- 4 Scollegare tutti i cavi come cavi telefonici e cavi di rete dal computer.
- 5 Scollegare tutti i dispositivi e periferiche collegati, come tastiera, mouse e monitor dal computer.
- 6 Rimuovere qualsiasi scheda flash e disco ottico dal computer, se applicabile.

Istruzioni di sicurezza

Utilizzare le seguenti istruzioni di sicurezza per proteggere il computer da danni potenziali e per garantire la propria sicurezza personale.

-  **AVVERTENZA:** Prima di lavorare sui componenti interni del computer, leggere attentamente le informazioni sulla sicurezza fornite con il computer. Per maggiori informazioni sulle procedure di sicurezza consigliate, consultare l'home page sulla conformità alle normative all'indirizzo www.dell.com/regulatory_compliance.
-  **AVVERTENZA:** Scollegare tutte le fonti di alimentazione prima di aprire il coperchio o i pannelli del computer. Dopo aver terminato gli interventi sui componenti interni del computer, ricollocare tutti i coperchi, i pannelli e le viti prima di collegare il dispositivo a una presa elettrica.
-  **ATTENZIONE:** Per evitare danni al computer, assicurarsi che la superficie di lavoro sia piana e pulita.
-  **ATTENZIONE:** Per evitare danni ai componenti e alle schede, maneggiarli dai bordi ed evitare di toccare piedini e contatti.
-  **ATTENZIONE:** L'utente dovrà eseguire esclusivamente interventi di risoluzione dei problemi e riparazioni su autorizzazione o sotto supervisione del team di assistenza tecnica Dell. I danni dovuti alla manutenzione non autorizzata da Dell non sono coperti da garanzia. Consultare le istruzioni relative alla sicurezza fornite con il prodotto o all'indirizzo www.dell.com/regulatory_compliance.
-  **ATTENZIONE:** Prima di toccare qualsiasi componente all'interno del computer, scaricare a terra toccando una superficie metallica non verniciata, come ad esempio il metallo sul retro del computer. Durante l'intervento, toccare periodicamente una superficie metallica non verniciata per scaricare l'elettricità statica, che potrebbe danneggiare i componenti interni.
-  **ATTENZIONE:** Quando si scollega un cavo, tirare il relativo connettore o la linguetta di estrazione, non il cavo stesso. Alcuni cavi sono dotati di connettori con linguette di blocco o viti a testa zigrinata che è necessario sganciare prima di scollegare il cavo. Quando si scollegano i cavi, mantenerli allineati uniformemente per evitare di piegare i piedini dei connettori. Quando si collegano i cavi, accertarsi che le porte e i connettori siano orientati e allineati correttamente.
-  **ATTENZIONE:** Premere ed estrarre eventuali schede installate nel lettore di schede multimediali.

Strumenti consigliati

Le procedure in questo documento potrebbero richiedere i seguenti strumenti:

- Cacciavite a croce
- Graffietto in plastica

Elenco viti

Componente	Fissata al	Tipo di vite	Quantità
Porta dell'adattatore di alimentazione	Gruppo del supporto per i polsi	M2x3	1
Scheda senza fili	Gruppo del supporto per i polsi	M2x3	1
staffa di I/O	Gruppo del supporto per i polsi	M2x3	1
Unità a stato solido	Gruppo del supporto per i polsi	M2x3	1
Scheda dei pulsanti di alimentazione e del volume	Gruppo del supporto per i polsi	M2x3	1
Batteria	Gruppo del supporto per i polsi	M2x3	2
Ventola	Gruppo del supporto per i polsi	M2x3	2
scheda di I/O	Gruppo del supporto per i polsi	M2x3	2
Supporto del disco rigido	Gruppo del supporto per i polsi	M2x3	3
Scheda figlia grafica	Gruppo del supporto per i polsi	M2x3	4
Scheda di controllo	Gruppo pannello dello schermo	Vite a testa grande M2x2	1
Scheda di sistema	Gruppo del supporto per i polsi	Vite a testa grande M2x2	4

Componente	Fissata al	Tipo di vite	Quantità
Scheda figlia grafica	Gruppo del supporto per i polsi	Vite a testa grande M2x2	1
Scheda figlia grafica	Gruppo del supporto per i polsi	Vite a testa grande M2x2	1
Supporto per la tastiera	Gruppo del supporto per i polsi	Vite a testa grande M2x2	17
Staffa del touchpad	Gruppo del supporto per i polsi	M2x2,5	5
Cardine dello schermo	Gruppo coperchio posteriore dello schermo e antenna	Vite a testa grande M2,5x6	4
Coperchio della base	Gruppo del supporto per i polsi	Vite M2,5x8	10
Cardine dello schermo	Gruppo del supporto per i polsi	M2x2,5	2
Cardine dello schermo	Gruppo coperchio posteriore dello schermo e antenna	Vite M2,5x3	6
Touchpad	Gruppo del supporto per i polsi	Vite a testa grande M2x2 (ø5)	4
Gruppo della tastiera	Gruppo del supporto per i polsi	M1,2x1,4	20
Disco rigido	Supporto del disco rigido	M3x3	4

Dopo aver effettuato interventi sui componenti interni del computer

 **ATTENZIONE:** Lasciare viti sparse o allentate all'interno del computer potrebbe danneggiarlo gravemente.

- 1 Ricollocare tutte le viti e accertarsi che non rimangano viti sparse all'interno del computer.
- 2 Collegare eventuali periferiche, cavi o dispositivi esterni rimossi prima di aver iniziato gli interventi sul computer.
- 3 Ricollocare eventuali schede multimediali, dischi e qualsiasi altra parte rimossa prima di aver iniziato gli interventi sul computer.
- 4 Collegare il computer e tutte le periferiche collegate alle rispettive prese elettriche.
- 5 Accendere il computer.

Rimozione del coperchio di base



AVVERTENZA: Prima di lavorare sui componenti interni del computer, leggere le informazioni sulla sicurezza fornite con il computer e seguire le procedure descritte in [Prima di effettuare interventi sul computer](#). Dopo aver completato il lavoro, seguire le istruzioni descritte in [Dopo aver effettuato interventi sul computer](#). Per maggiori informazioni sulle procedure di sicurezza consigliate, consultare l'home page sulla conformità alle normative all'indirizzo www.dell.com/regulatory_compliance.

Procedura

- 1 Chiudere lo schermo e capovolgere il computer.

- 2** Rimuovere le viti che fissano il coperchio della base al gruppo del supporto per i polsi.

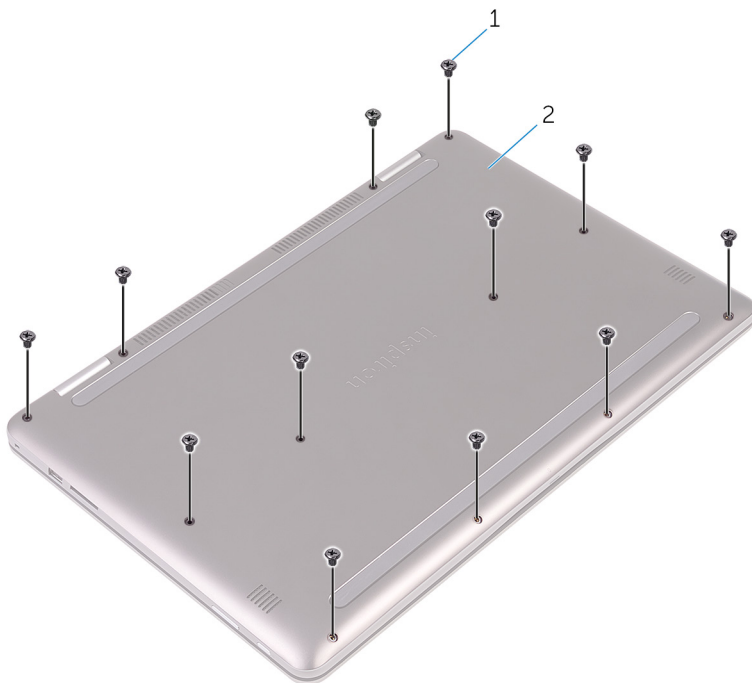

1 viti (12)

2 coperchio della base

- 3** Con la punta delle dita, sollevare, facendo leva, il coperchio della base dal gruppo del supporto per i polsi.

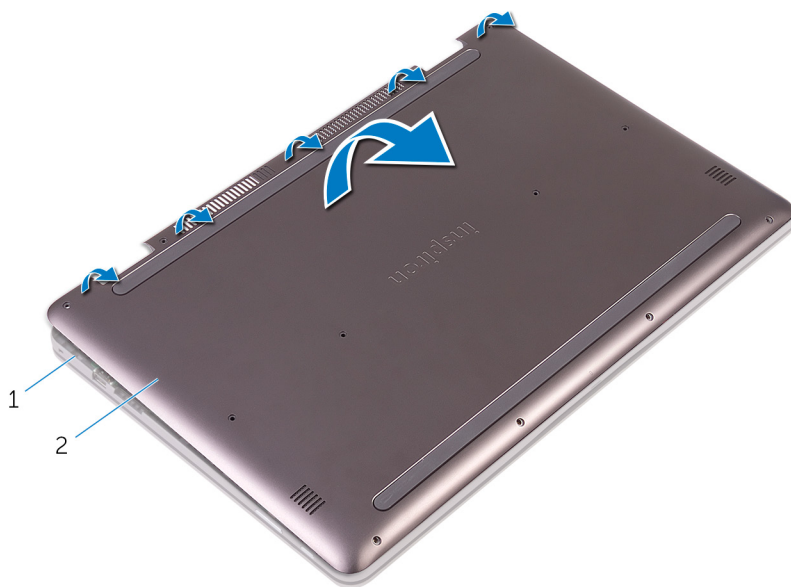

1 gruppo del supporto per i polsi

2 coperchio della base

Ricollocamento del coperchio della base



AVVERTENZA: Prima di lavorare sui componenti interni del computer, leggere le informazioni sulla sicurezza fornite con il computer e seguire le procedure descritte in [Prima di effettuare interventi sul computer](#). Dopo aver completato il lavoro, seguire le istruzioni descritte in [Dopo aver effettuato interventi sul computer](#). Per maggiori informazioni sulle procedure di sicurezza consigliate, consultare l'home page sulla conformità alle normative all'indirizzo www.dell.com/regulatory_compliance.

Procedura

- 1 Allineare il coperchio della base con il gruppo del supporto per i polsi e farlo scattare in posizione.
- 2 Ricollocare le viti che fissano il coperchio della base al gruppo del supporto per i polsi.

Rimozione della batteria



AVVERTENZA: Prima di lavorare sui componenti interni del computer, leggere le informazioni sulla sicurezza fornite con il computer e seguire le procedure descritte in [Prima di effettuare interventi sul computer](#). Dopo aver completato il lavoro, seguire le istruzioni descritte in [Dopo aver effettuato interventi sul computer](#). Per maggiori informazioni sulle procedure di sicurezza consigliate, consultare l'home page sulla conformità alle normative all'indirizzo www.dell.com/regulatory_compliance.

Prerequisiti

Rimuovere il [coperchio della base](#).

Procedura

- 1 Scollegare il cavo della batteria dalla scheda di sistema.
- 2 Rimuovere le viti che fissano la batteria al gruppo del supporto per i polsi.

- 3** Sollevare la batteria ed estrarla dal gruppo del supporto per i polsi.

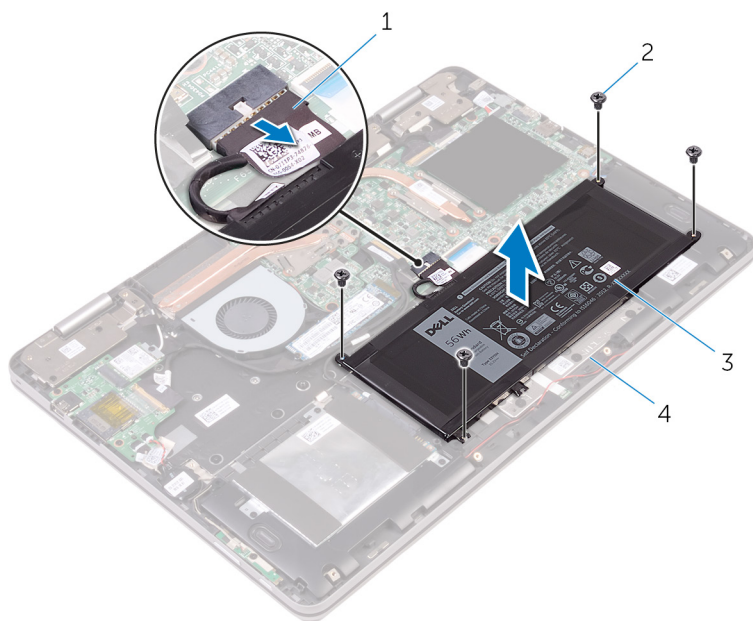

1 cavo della batteria

2 viti (4)

3 batteria

4 gruppo del supporto per i polsi

- 4** Tenere premuto il pulsante di accensione per 5 secondi per la messa a terra della scheda di sistema.

Ricollocamento della batteria



AVVERTENZA: Prima di lavorare sui componenti interni del computer, leggere le informazioni sulla sicurezza fornite con il computer e seguire le procedure descritte in [Prima di effettuare interventi sul computer](#). Dopo aver completato il lavoro, seguire le istruzioni descritte in [Dopo aver effettuato interventi sul computer](#). Per maggiori informazioni sulle procedure di sicurezza consigliate, consultare l'home page sulla conformità alle normative all'indirizzo www.dell.com/regulatory_compliance.

Procedura

- 1 Allineare i fori per le viti sulla batteria ai fori per le viti sul gruppo del supporto per i polsi.
- 2 Ricollocare le viti che fissano la batteria al gruppo del supporto per i polsi.
- 3 Collegare il cavo della batteria alla scheda di sistema.

Postrequisiti

Ricollocare il [coperchio della base](#).

Rimozione dei moduli di memoria



AVVERTENZA: Prima di lavorare sui componenti interni del computer, leggere le informazioni sulla sicurezza fornite con il computer e seguire le procedure descritte in [Prima di effettuare interventi sul computer](#). Dopo aver completato il lavoro, seguire le istruzioni descritte in [Dopo aver effettuato interventi sul computer](#). Per maggiori informazioni sulle procedure di sicurezza consigliate, consultare l'home page sulla conformità alle normative all'indirizzo www.dell.com/regulatory_compliance.

Prerequisiti

- 1 Rimuovere il [coperchio della base](#).
- 2 Rimuovere la [batteria](#).

Procedura

- 1 Sollevare il Mylar per accedere al modulo di memoria.



1 modulo di memoria

2 Mylar

- 2 Utilizzare la punta delle dita per allargare delicatamente i fermagli di fissaggio su ciascuna estremità dello slot del modulo di memoria, finché il modulo non scatta fuori posizione.

3 Far scorrere e rimuovere il modulo di memoria dal relativo slot.

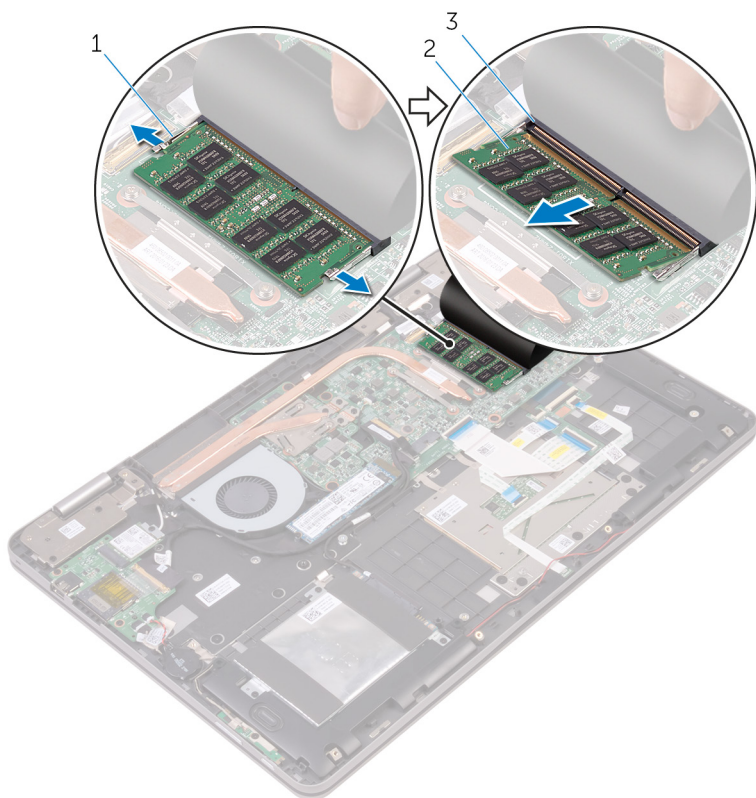

1 fermagli di fissaggio (2)

2 modulo di memoria

3 slot del modulo di memoria

Ricollocamento dei moduli di memoria



AVVERTENZA: Prima di lavorare sui componenti interni del computer, leggere le informazioni sulla sicurezza fornite con il computer e seguire le procedure descritte in [Prima di effettuare interventi sul computer](#). Dopo aver completato il lavoro, seguire le istruzioni descritte in [Dopo aver effettuato interventi sul computer](#). Per maggiori informazioni sulle procedure di sicurezza consigliate, consultare l'home page sulla conformità alle normative all'indirizzo www.dell.com/regulatory_compliance.

Procedura

- 1 Sollevare il Mylar per accedere allo slot del modulo di memoria.
- 2 Allineare la tacca sul modulo di memoria con la linguetta sul relativo slot.

- 3** Far scorrere il modulo di memoria saldamente all'interno dello slot da un'angolo e premerlo verso il basso finché non scatta in posizione.

 **N.B.:** Se non si sente lo scatto, rimuovere il modulo di memoria e reinstallarlo.

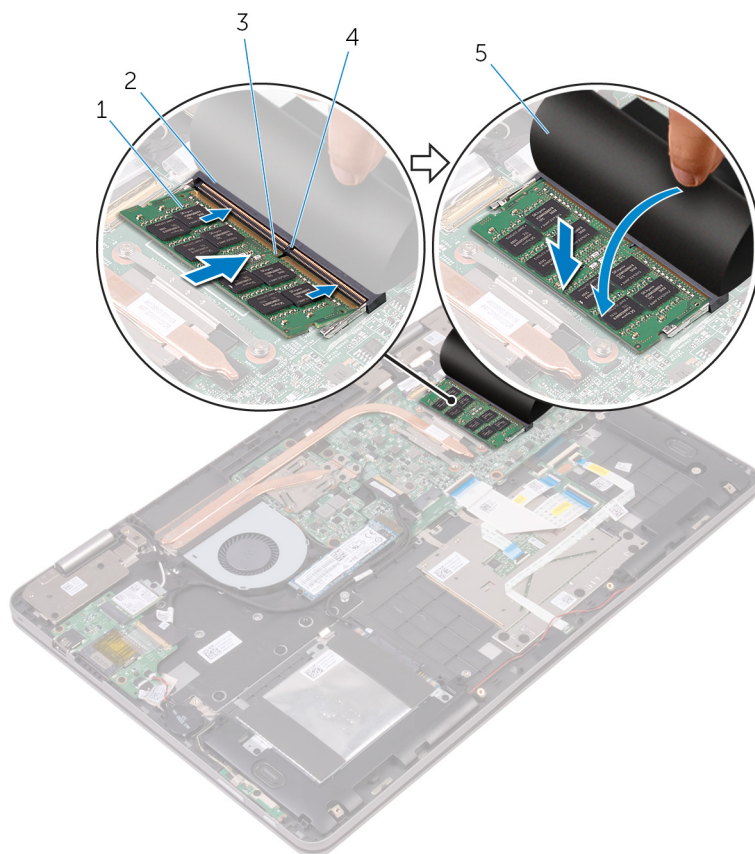

1 modulo di memoria

2 slot del modulo di memoria

3 tacca

4 linguetta



5 Mylar

Postrequisiti

- 1** Ricollocare la [batteria](#).

2 Ricollocare il [coperchio della base](#).

Rimozione dell'unità a stato solido

-  **AVVERTENZA:** Prima di lavorare sui componenti interni del computer, leggere le informazioni sulla sicurezza fornite con il computer e seguire le procedure descritte in [Prima di effettuare interventi sul computer](#). Dopo aver completato il lavoro, seguire le istruzioni descritte in [Dopo aver effettuato interventi sul computer](#). Per maggiori informazioni sulle procedure di sicurezza consigliate, consultare l'home page sulla conformità alle normative all'indirizzo www.dell.com/regulatory_compliance.
-  **ATTENZIONE:** Le unità a stato solido sono delicate. Prestare attenzione durante la loro manipolazione.
-  **ATTENZIONE:** Per evitare la perdita di dati, non rimuovere l'unità a stato solido quando il computer è acceso o in stato di sospensione.

Prerequisiti

- 1 Rimuovere il [coperchio della base](#).
- 2 Rimuovere la [batteria](#).

Procedura

- 1 Rimuovere la vite che fissa l'unità a stato solido al gruppo del supporto per i polsi.

2 Far scivolare e rimuovere l'unità a stato solido dal relativo slot.

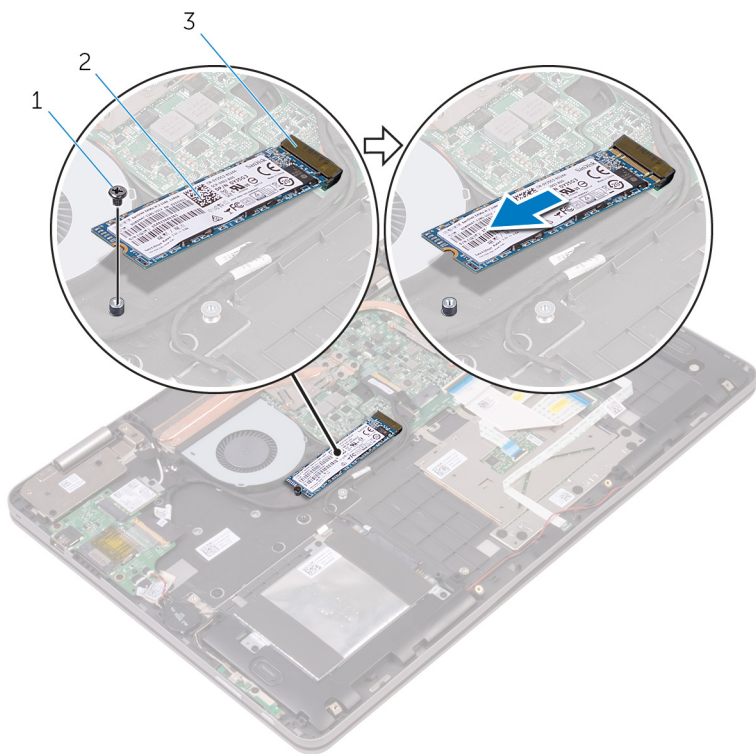



1 vite

2 unità a stato solido

3 slot dell'unità a stato solido

Ricollocamento dell'unità a stato solido

-  **AVVERTENZA:** Prima di lavorare sui componenti interni del computer, leggere le informazioni sulla sicurezza fornite con il computer e seguire le procedure descritte in [Prima di effettuare interventi sul computer](#). Dopo aver completato il lavoro, seguire le istruzioni descritte in [Dopo aver effettuato interventi sul computer](#). Per maggiori informazioni sulle procedure di sicurezza consigliate, consultare l'home page sulla conformità alle normative all'indirizzo www.dell.com/regulatory_compliance.
-  **ATTENZIONE:** Le unità a stato solido sono delicate. Prestare attenzione durante la loro manipolazione.

Procedura

- 1 Allineare la tacca sull'unità a stato solido con la linguetta sullo slot dell'unità stessa.
- 2 Far scorrere l'unità a stato solido con decisione nello slot per unità a stato solido in posizione angolata.

- 3** Premere l'altra estremità dell'unità a stato solido e ricollocare la vite che fissa l'unità a stato solido al gruppo del supporto per i polsi.

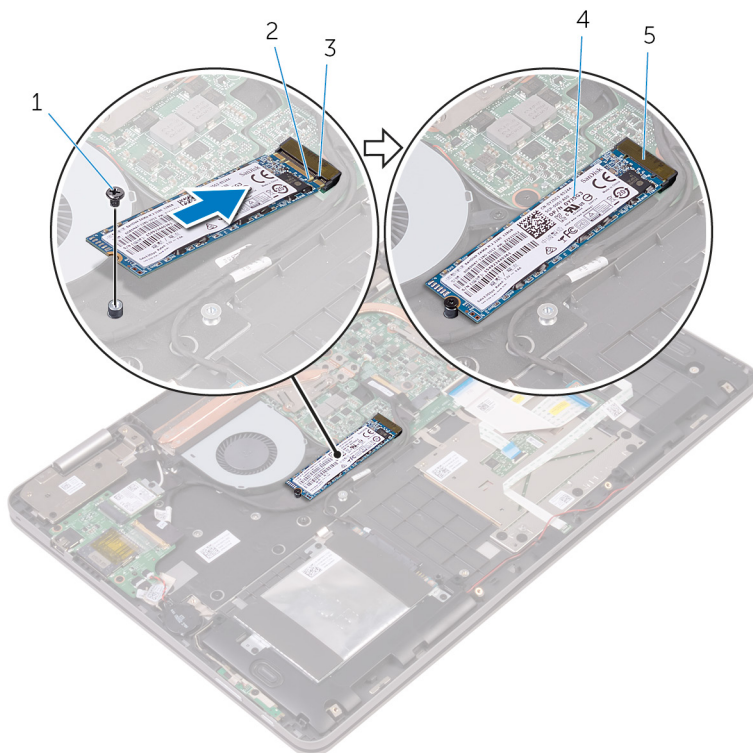



- | | | | |
|---|--------------------------------|---|----------------------|
| 1 | vite | 2 | tacca |
| 3 | linguetta | 4 | unità a stato solido |
| 5 | slot dell'unità a stato solido | | |

Postrequisiti

- 1 Ricollocare la [batteria](#).
- 2 Ricollocare il [coperchio della base](#).

Rimozione del disco rigido.

-  **AVVERTENZA:** Prima di lavorare sui componenti interni del computer, leggere le informazioni sulla sicurezza fornite con il computer e seguire le procedure descritte in [Prima di effettuare interventi sul computer](#). Dopo aver completato il lavoro, seguire le istruzioni descritte in [Dopo aver effettuato interventi sul computer](#). Per maggiori informazioni sulle procedure di sicurezza consigliate, consultare l'home page sulla conformità alle normative all'indirizzo www.dell.com/regulatory_compliance.
-  **ATTENZIONE:** I dischi rigidi sono fragili. Prestare attenzione durante la manipolazione di uno di essi.
-  **ATTENZIONE:** Per evitare la perdita di dati, non rimuovere il disco rigido quando il computer è acceso o in stato di sospensione.

Prerequisiti

- 1 Rimuovere il [coperchio della base](#).
- 2 Rimuovere la [batteria](#).

Procedura

- 1 Rimuovere le viti che fissano il gruppo disco rigido al gruppo del supporto per i polsi.
- 2 Utilizzando la linguetta di estrazione, scollegare il cavo del disco rigido dalla scheda di sistema.

- 3** Estrarre il gruppo disco rigido, con il relativo cavo, dal gruppo del supporto per i polsi.

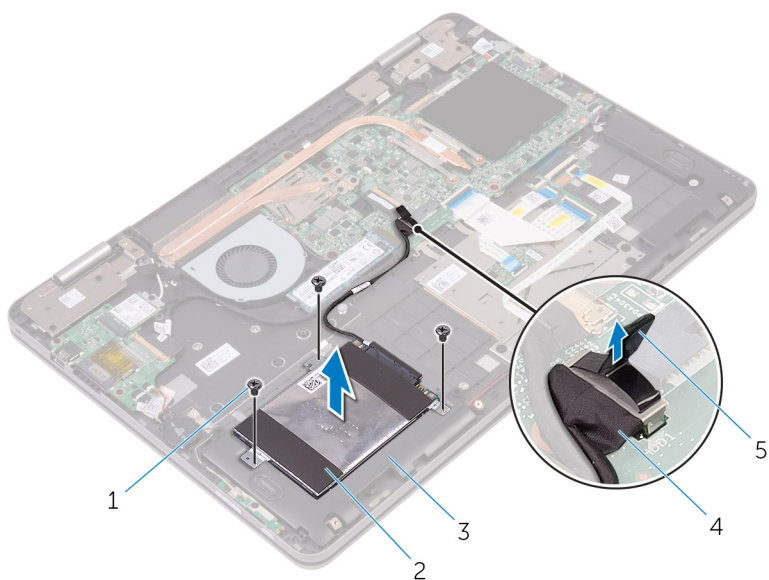

- | | | | |
|---|---------------------------------|---|-----------------------|
| 1 | viti (3) | 2 | gruppo disco rigido |
| 3 | gruppo del supporto per i polsi | 4 | cavo del disco rigido |
| 5 | linguetta di estrazione | | |

- 4 Scollegare l'interpositore dal gruppo disco rigido.

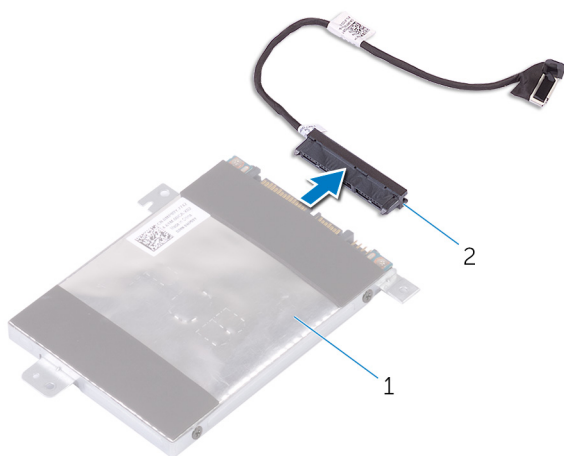

1 gruppo disco rigido

2 interpositore

- 5 Rimuovere le viti che assicurano il supporto del disco rigido al disco rigido.

- 6 Estrarre il supporto del disco rigido dal disco rigido.

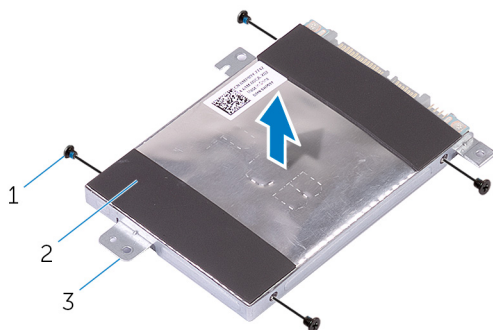



1 viti (4)

2 disco rigido

3 supporto del disco rigido

Ricollocamento del disco rigido

-  **AVVERTENZA:** Prima di lavorare sui componenti interni del computer, leggere le informazioni sulla sicurezza fornite con il computer e seguire le procedure descritte in [Prima di effettuare interventi sul computer](#). Dopo aver completato il lavoro, seguire le istruzioni descritte in [Dopo aver effettuato interventi sul computer](#). Per maggiori informazioni sulle procedure di sicurezza consigliate, consultare l'home page sulla conformità alle normative all'indirizzo www.dell.com/regulatory_compliance.
-  **ATTENZIONE:** I dischi rigidi sono fragili. Prestare attenzione durante la manipolazione di uno di essi.



Procedura

- 1 Allineare i fori della vite sul supporto del disco rigido a quelli sul disco rigido.
- 2 Ricollocare le viti che fissano il supporto del disco rigido al disco rigido.
- 3 Collegare l'interpositore al gruppo disco rigido.
- 4 Allineare i fori delle viti sul gruppo disco rigido ai relativi fori sul gruppo del supporto per i polsi.
- 5 Ricollocare le viti che fissano il gruppo disco rigido al gruppo del supporto per i polsi.
- 6 Collegare il cavo del disco rigido alla scheda di sistema.

Postrequisiti

- 1 Ricollocare la [batteria](#).
- 2 Ricollocare il [coperchio della base](#).

Rimozione della batteria pulsante

-  **AVVERTENZA:** Prima di lavorare sui componenti interni del computer, leggere le informazioni sulla sicurezza fornite con il computer e seguire le procedure descritte in [Prima di effettuare interventi sul computer](#). Dopo aver completato il lavoro, seguire le istruzioni descritte in [Dopo aver effettuato interventi sul computer](#). Per maggiori informazioni sulle procedure di sicurezza consigliate, consultare l'home page sulla conformità alle normative all'indirizzo www.dell.com/regulatory_compliance.
-  **ATTENZIONE:** La rimozione della batteria pulsante reimposta le impostazioni del programma di configurazione del BIOS a quelle predefinite. Si consiglia di prendere nota delle impostazioni del programma di configurazione del BIOS prima di rimuovere la batteria pulsante.

Prerequisiti

- 1 Rimuovere il [coperchio della base](#).
- 2 Rimuovere la [batteria](#).

Procedura

- 1 Scollegare il cavo della batteria pulsante dalla scheda di I/O.

2 Staccare la batteria pulsante dal gruppo del supporto per i polsi.

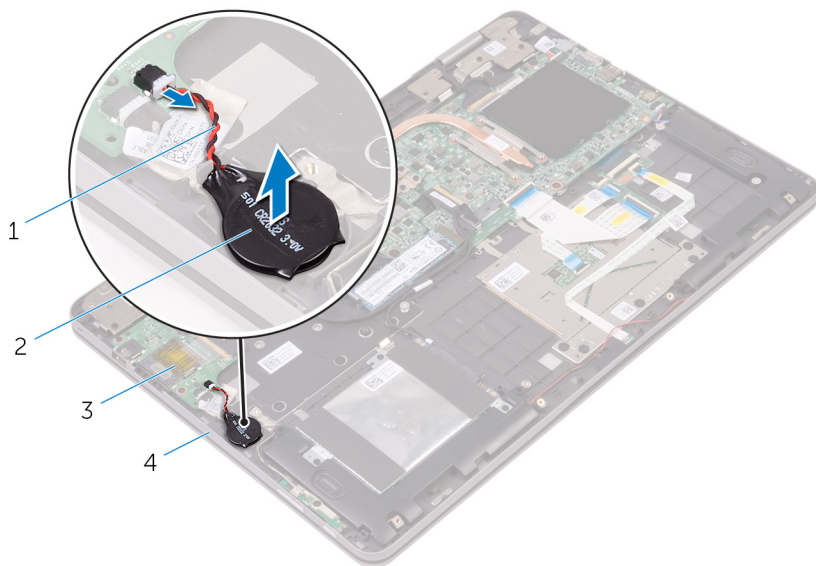

1 cavo della batteria pulsante

2 batteria pulsante

3 scheda di I/O

4 gruppo del supporto per i polsi

Ricollocamento della batteria pulsante.



AVVERTENZA: Prima di lavorare sui componenti interni del computer, leggere le informazioni sulla sicurezza fornite con il computer e seguire le procedure descritte in [Prima di effettuare interventi sul computer](#). Dopo aver completato il lavoro, seguire le istruzioni descritte in [Dopo aver effettuato interventi sul computer](#). Per maggiori informazioni sulle procedure di sicurezza consigliate, consultare l'home page sulla conformità alle normative all'indirizzo www.dell.com/regulatory_compliance.

Procedura

- 1 Far aderire la batteria pulsante al gruppo del supporto per i polsi.
- 2 Collegare il cavo della batteria pulsante alla scheda di I/O.

Postrequisiti

- 1 Ricollocare la [batteria](#).
- 2 Ricollocare il [coperchio della base](#).

Rimozione della scheda per reti senza fili



AVVERTENZA: Prima di lavorare sui componenti interni del computer, leggere le informazioni sulla sicurezza fornite con il computer e seguire le procedure descritte in [Prima di effettuare interventi sul computer](#). Dopo aver completato il lavoro, seguire le istruzioni descritte in [Dopo aver effettuato interventi sul computer](#). Per maggiori informazioni sulle procedure di sicurezza consigliate, consultare l'home page sulla conformità alle normative all'indirizzo www.dell.com/regulatory_compliance.

Prerequisiti

- 1 Rimuovere il [coperchio della base](#).
- 2 Rimuovere la [batteria](#).

Procedura

- 1 Rimuovere la vite che fissa il supporto della scheda per reti senza fili alla scheda stessa e al gruppo del supporto per i polsi.
- 2 Rimuovere la staffa della scheda per reti senza fili e scollegare i cavi dell'antenna dalla scheda per reti senza fili.

- 3** Far scorrere e rimuovere la scheda per reti senza fili dal relativo slot.

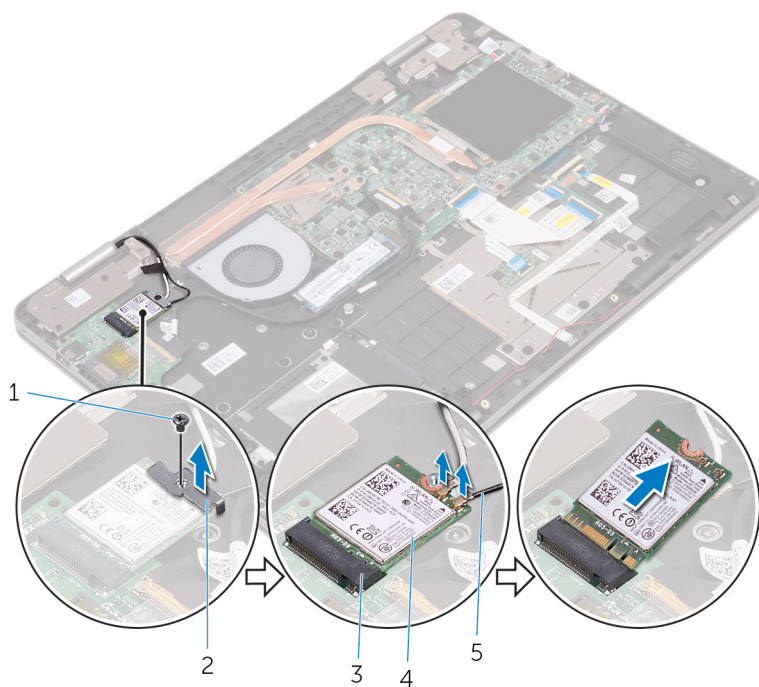

- | | |
|-----------------------------------------|---------------------------------------------|
| 1 vite | 2 supporto della scheda per reti senza fili |
| 3 slot della scheda per reti senza fili | 4 scheda per reti senza fili |
| 5 cavi dell'antenna (2) | |

Ricollocamento della scheda per reti senza fili.

 **AVVERTENZA:** Prima di lavorare sui componenti interni del computer, leggere le informazioni sulla sicurezza fornite con il computer e seguire le procedure descritte in [Prima di effettuare interventi sul computer](#). Dopo aver completato il lavoro, seguire le istruzioni descritte in [Dopo aver effettuato interventi sul computer](#). Per maggiori informazioni sulle procedure di sicurezza consigliate, consultare l'home page sulla conformità alle normative all'indirizzo www.dell.com/regulatory_compliance.

Procedura

 **ATTENZIONE:** Per evitare di danneggiare la scheda per reti senza fili, non posizionare i cavi sotto di essa.

- 1 Allineare la tacca sulla scheda per reti senza fili con la linguetta sullo slot della scheda per reti senza fili.
- 2 Inserire la scheda per reti senza fili da un angolo nel relativo slot.
- 3 Collegare i cavi dell'antenna alla scheda per reti senza fili.

La seguente tabella fornisce la combinazione di colori dei cavi dell'antenna per la scheda per reti senza fili supportata dal computer.

Connettori sulla scheda per reti senza fili	Colore del cavo dell'antenna
Principale (triangolo bianco)	Bianco
Ausiliario (triangolo nero)	Nero

- 4 Allineare il foro della vite sulla staffa della scheda per reti senza fili al foro della vite sulla scheda per reti senza fili e sul gruppo del supporto per i polsi.

- 5 Ricollocare la vite che fissa il supporto della scheda per reti senza fili alla scheda stessa e al gruppo del supporto per i polsi.

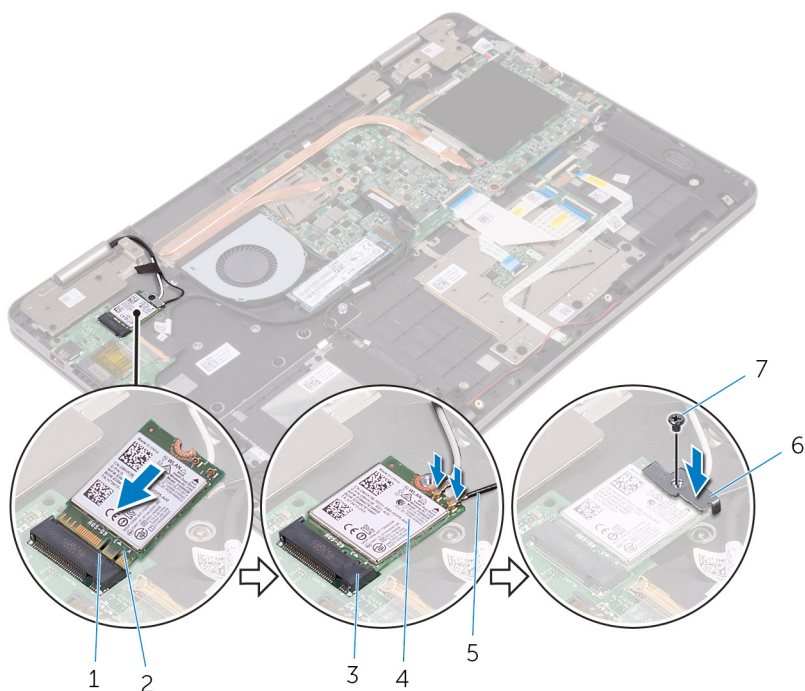

- | | | | |
|---|---------------------------------------|---|-------------------------------------------|
| 1 | linguetta | 2 | tacca |
| 3 | slot della scheda per reti senza fili | 4 | scheda per reti senza fili |
| 5 | cavi dell'antenna (2) | 6 | supporto della scheda per reti senza fili |
| 7 | vite | | |

Postrequisiti

- 1 Ricollocare la [batteria](#).
- 2 Ricollocare il [coperchio della base](#).

Rimozione della scheda figlia della tastiera



AVVERTENZA: Prima di lavorare sui componenti interni del computer, leggere le informazioni sulla sicurezza fornite con il computer e seguire le procedure descritte in [Prima di effettuare interventi sul computer](#). Dopo aver completato il lavoro, seguire le istruzioni descritte in [Dopo aver effettuato interventi sul computer](#). Per maggiori informazioni sulle procedure di sicurezza consigliate, consultare l'home page sulla conformità alle normative all'indirizzo www.dell.com/regulatory_compliance.

Prerequisiti

- 1 Rimuovere il [coperchio della base](#).
- 2 Rimuovere la [batteria](#).

Procedura

- 1 Aprire i dispositivi di chiusura e scollegare i cavi della tastiera, il cavo di retroilluminazione della tastiera, il cavo della scheda dell'indicatore di stato e il cavo del touchpad dalla scheda figlia della tastiera.

- 2 Utilizzando un graffietto in plastica, sollevare delicatamente la scheda figlia della tastiera dal gruppo del supporto per i polsi.

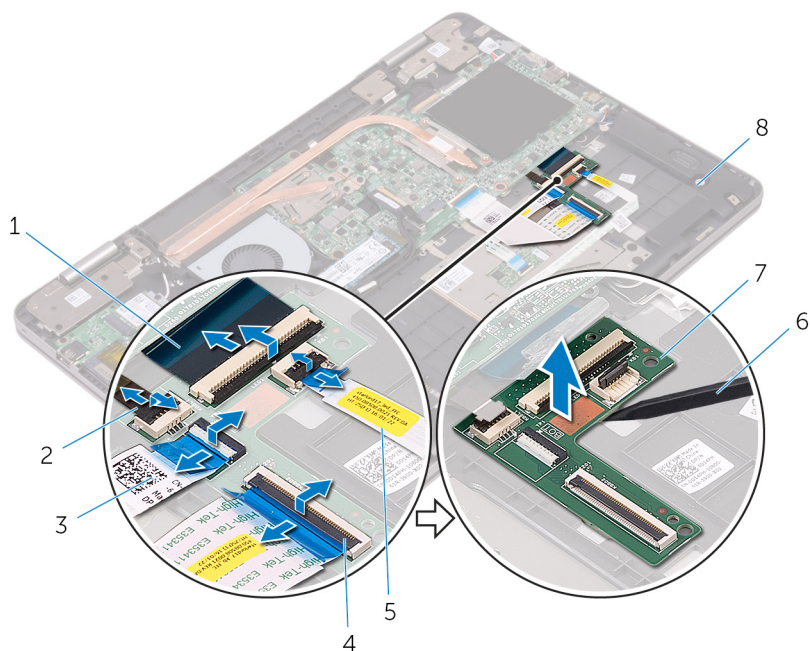

1 cavi della tastiera (2)

3 cavo del touchpad

5 cavo della scheda dell'indicatore di stato

7 scheda figlia della tastiera

2 cavo di retroilluminazione della tastiera

4 dispositivi di chiusura (5)

6 graffietto in plastica

8 gruppo del supporto per i polsi

Ricollocamento della scheda figlia della tastiera



AVVERTENZA: Prima di lavorare sui componenti interni del computer, leggere le informazioni sulla sicurezza fornite con il computer e seguire le procedure descritte in [Prima di effettuare interventi sul computer](#). Dopo aver completato il lavoro, seguire le istruzioni descritte in [Dopo aver effettuato interventi sul computer](#). Per maggiori informazioni sulle procedure di sicurezza consigliate, consultare l'home page sulla conformità alle normative all'indirizzo www.dell.com/regulatory_compliance.

Procedura

- 1 Far aderire la scheda figlia della tastiera al gruppo del supporto per i polsi.
- 2 Far scorrere i cavi della tastiera, il cavo di retroilluminazione della tastiera, il cavo della scheda dell'indicatore di stato e il cavo del touchpad nei rispettivi connettori sulla scheda figlia della tastiera e premere sui dispositivi di chiusura per fissare i cavi.

Postrequisiti

- 1 Ricollocare la [batteria](#).
- 2 Ricollocare il [coperchio della base](#).

Rimozione degli altoparlanti



AVVERTENZA: Prima di lavorare sui componenti interni del computer, leggere le informazioni sulla sicurezza fornite con il computer e seguire le procedure descritte in [Prima di effettuare interventi sul computer](#). Dopo aver completato il lavoro, seguire le istruzioni descritte in [Dopo aver effettuato interventi sul computer](#). Per maggiori informazioni sulle procedure di sicurezza consigliate, consultare l'home page sulla conformità alle normative all'indirizzo www.dell.com/regulatory_compliance.

Prerequisiti

- 1 Rimuovere il [coperchio della base](#).
- 2 Rimuovere la [batteria](#).

Procedura

- 1 Scollegare il cavo degli altoparlanti dalla scheda di sistema.
- 2 Rimuovere il cavo dell'altoparlante dalle guide di instradamento sul gruppo del supporto per i polsi.

- 3** Rimuovere gli altoparlanti dai supporti di allineamento e sollevarli dal gruppo del supporto per i polsi.

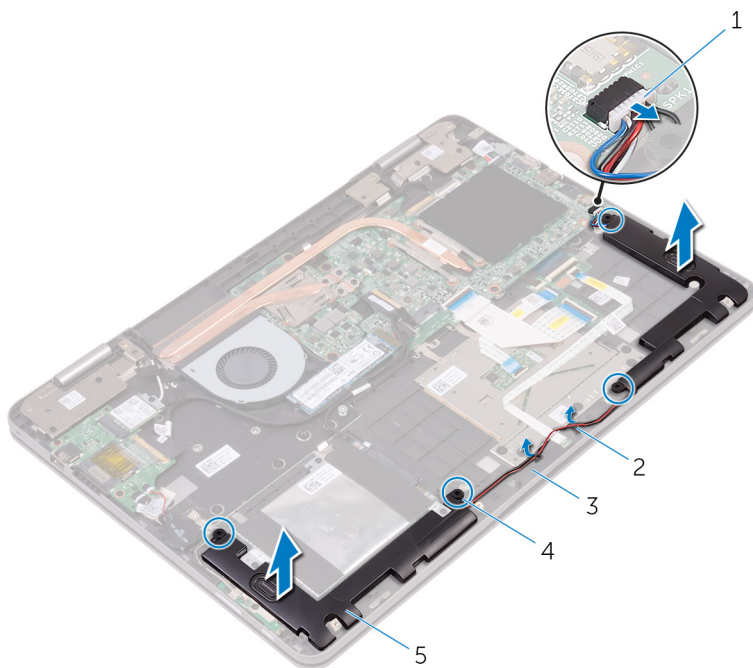

- | | | | |
|---|---------------------------------|---|------------------------------|
| 1 | cavo dell'altoparlante | 2 | guide di instradamento (2) |
| 3 | gruppo del supporto per i polsi | 4 | supporti di allineamento (4) |
| 5 | altoparlanti (2) | | |

Ricollocamento degli altoparlanti



AVVERTENZA: Prima di lavorare sui componenti interni del computer, leggere le informazioni sulla sicurezza fornite con il computer e seguire le procedure descritte in [Prima di effettuare interventi sul computer](#). Dopo aver completato il lavoro, seguire le istruzioni descritte in [Dopo aver effettuato interventi sul computer](#). Per maggiori informazioni sulle procedure di sicurezza consigliate, consultare l'home page sulla conformità alle normative all'indirizzo www.dell.com/regulatory_compliance.

Procedura

- 1 Utilizzando i supporti di allineamento sul gruppo del supporto per i polsi, collocare gli altoparlanti sul gruppo del supporto per i polsi.
- 2 Instradare il cavo dell'altoparlante nelle guide di instradamento sul gruppo del supporto per i polsi.
- 3 Collegare il cavo degli altoparlanti alla scheda di sistema.

Postrequisiti

- 1 Ricollocare la [batteria](#).
- 2 Ricollocare il [coperchio della base](#).

Rimozione della scheda dell'indicatore di stato



AVVERTENZA: Prima di lavorare sui componenti interni del computer, leggere le informazioni sulla sicurezza fornite con il computer e seguire le procedure descritte in [Prima di effettuare interventi sul computer](#). Dopo aver completato il lavoro, seguire le istruzioni descritte in [Dopo aver effettuato interventi sul computer](#). Per maggiori informazioni sulle procedure di sicurezza consigliate, consultare l'home page sulla conformità alle normative all'indirizzo www.dell.com/regulatory_compliance.

Prerequisiti

- 1 Rimuovere il [coperchio della base](#).
- 2 Rimuovere la [batteria](#).

Procedura

- 1 Rimuovere il cavo dell'altoparlante dalle guide di instradamento sul gruppo del supporto per i polsi.

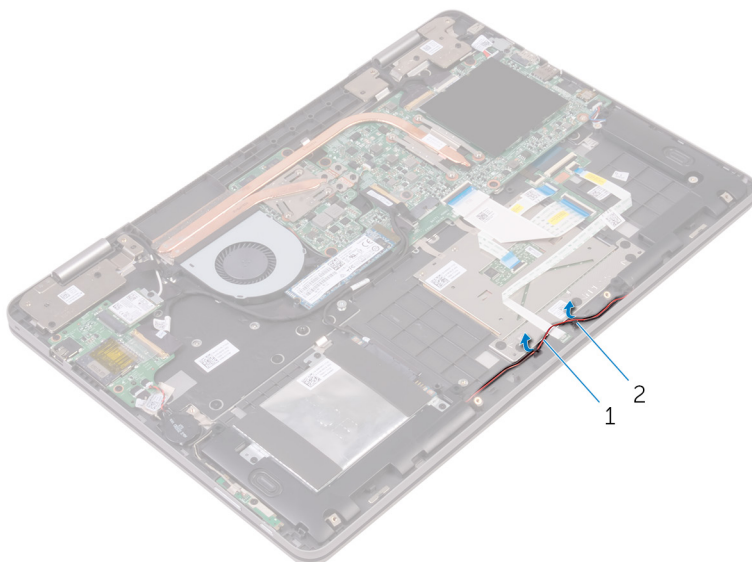

1 cavo dell'altoparlante

2 guide di instradamento (2)

- 2 Sollevare il dispositivo di chiusura e scollegare il cavo della scheda dell'indicatore di alimentazione dalla scheda figlia della tastiera.
- 3 Rimuovere il cavo dell'altoparlante dalle guide di instradamento sul gruppo del supporto per i polsi.
- 4 Rimuovere la schiuma che fissa la scheda dell'indicatore di stato al gruppo del supporto per i polsi.

- 5 Far scorrere la scheda dell'indicatore di stato sotto il cavo dell'altoparlante e sollevare la scheda dell'indicatore di stato dal gruppo del supporto per i polsi.

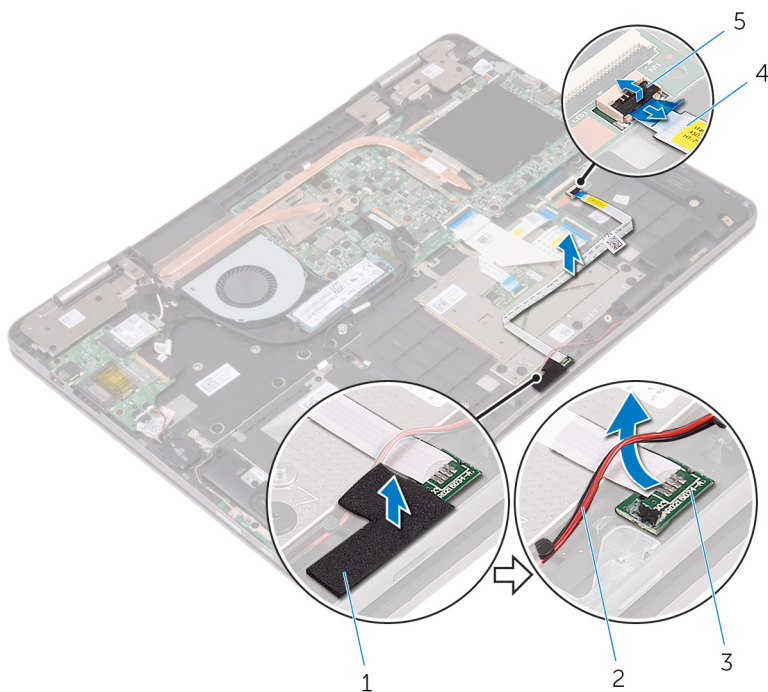

- | | | | |
|---|---------------------------------|---|--------------------------------------------|
| 1 | schiuma | 2 | cavo dell'altoparlante |
| 3 | scheda dell'indicatore di stato | 4 | cavo della scheda dell'indicatore di stato |
| 5 | dispositivo di chiusura | | |

Ricollocamento della scheda dell'indicatore di stato



AVVERTENZA: Prima di lavorare sui componenti interni del computer, leggere le informazioni sulla sicurezza fornite con il computer e seguire le procedure descritte in [Prima di effettuare interventi sul computer](#). Dopo aver completato il lavoro, seguire le istruzioni descritte in [Dopo aver effettuato interventi sul computer](#). Per maggiori informazioni sulle procedure di sicurezza consigliate, consultare l'home page sulla conformità alle normative all'indirizzo www.dell.com/regulatory_compliance.

Procedura

- 1 Far scorrere la scheda dell'indicatore di stato sotto il cavo dell'altoparlante.
- 2 Collocare la scheda dell'indicatore di stato nello slot sul gruppo del supporto per i polsi.
- 3 Far aderire la schiuma che fissa la scheda dell'indicatore di stato al gruppo del supporto per i polsi.
- 4 Far scorrere il cavo della scheda dell'indicatore di stato nel connettore della scheda figlia della tastiera e premere sul dispositivo di chiusura per fissare il cavo.
- 5 Instradare il cavo dell'altoparlante nelle guide di instradamento sul gruppo del supporto per i polsi.

Postrequisiti

- 1 Ricollocare la [batteria](#).
- 2 Ricollocare il [coperchio della base](#).

Rimozione del touchpad



AVVERTENZA: Prima di lavorare sui componenti interni del computer, leggere le informazioni sulla sicurezza fornite con il computer e seguire le procedure descritte in [Prima di effettuare interventi sul computer](#). Dopo aver completato il lavoro, seguire le istruzioni descritte in [Dopo aver effettuato interventi sul computer](#). Per maggiori informazioni sulle procedure di sicurezza consigliate, consultare l'home page sulla conformità alle normative all'indirizzo www.dell.com/regulatory_compliance.

Prerequisiti

- 1 Rimuovere il [coperchio della base](#).
- 2 Rimuovere la [batteria](#).
- 3 Rimuovere la scheda dell'[indicatore di stato](#).

Procedura

- 1 Aprire i dispositivi di chiusura, quindi scollegare il cavo della tastiera dalla scheda figlia della tastiera e dalla scheda di sistema.

- 2** Aprire i dispositivi di chiusura, quindi scollegare il cavo del touchpad dalla scheda figlia della tastiera e dal gruppo del touchpad.

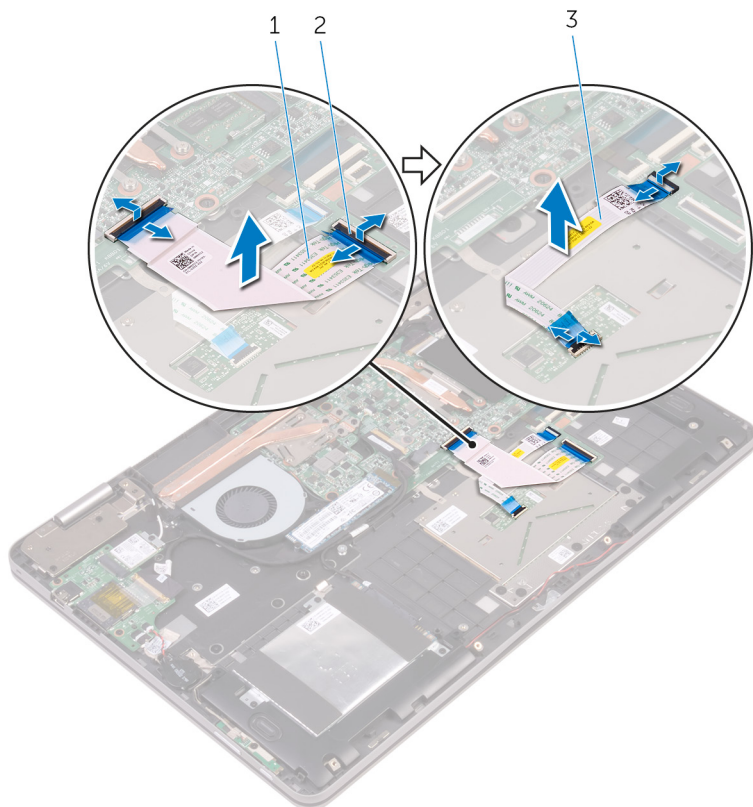

1 cavo della tastiera
3 cavo del touchpad

2 dispositivi di chiusura (4)

- 3** Rimuovere i nastri che fissano il gruppo del touchpad al gruppo del supporto per i polsi.
- 4** Rimuovere le viti che fissano il supporto del touchpad al gruppo del supporto per i polsi.

- 5** Estrarre il supporto del touchpad dal gruppo del supporto per i polsi.

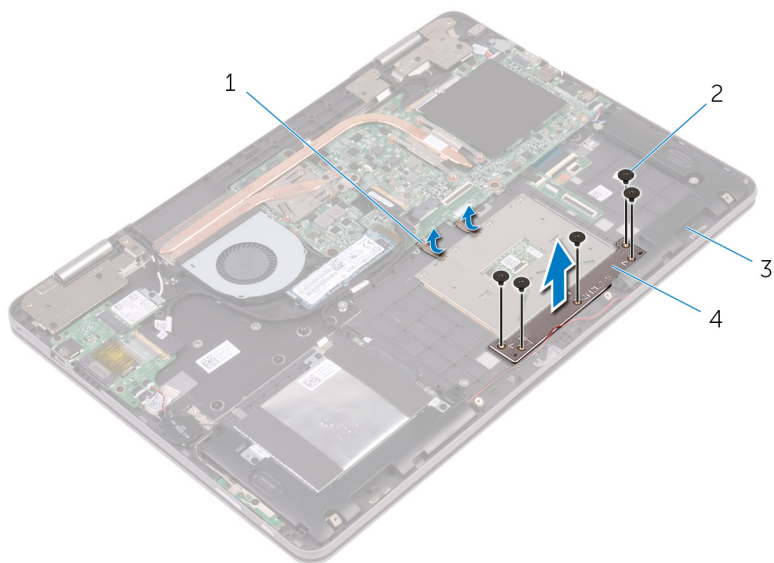

- | | | | |
|---|---------------------------------|---|-----------------------|
| 1 | nastri (2) | 2 | viti (5) |
| 3 | gruppo del supporto per i polsi | 4 | supporto del touchpad |

- 6** Rimuovere le viti che fissano il touchpad al gruppo del supporto per i polsi.

7 Estrarre il touchpad dal gruppo del supporto per i polsi.

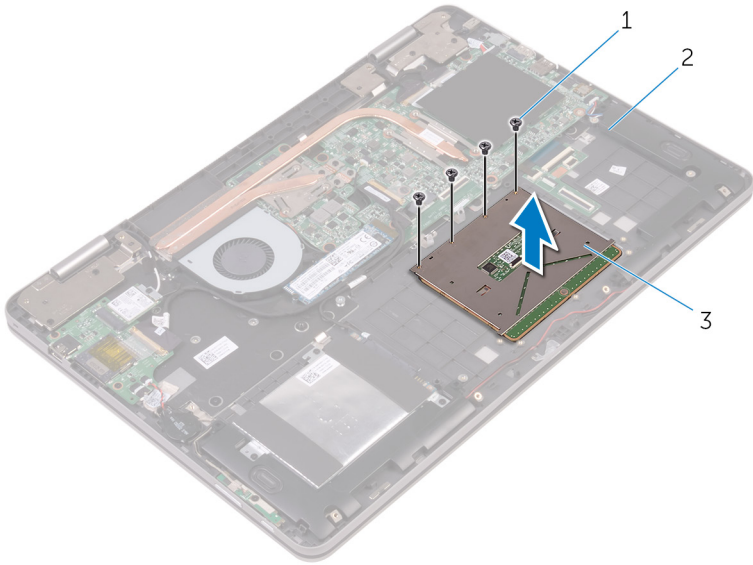

1 viti (4)

2 gruppo del supporto per i polsi

3 touchpad

Ricollocamento del touchpad



AVVERTENZA: Prima di lavorare sui componenti interni del computer, leggere le informazioni sulla sicurezza fornite con il computer e seguire le procedure descritte in [Prima di effettuare interventi sul computer](#). Dopo aver completato il lavoro, seguire le istruzioni descritte in [Dopo aver effettuato interventi sul computer](#). Per maggiori informazioni sulle procedure di sicurezza consigliate, consultare l'home page sulla conformità alle normative all'indirizzo www.dell.com/regulatory_compliance.

Procedura

- 1 Allineare i fori per le viti sul touchpad a quelli sul gruppo del supporto per i polsi.
- 2 Ricollocare le viti che fissano il touchpad al gruppo del supporto per i polsi.
- 3 Allineare i fori per le viti sul supporto del touchpad a quelli sul gruppo del supporto per i polsi.
- 4 Ricollocare le viti che fissano il supporto del touchpad al gruppo del supporto per i polsi.
- 5 Far aderire il nastro che fissa il gruppo per touchpad al gruppo del supporto per i polsi.
- 6 Far scorrere le due estremità del cavo del touchpad nei rispettivi connettori e premere sui dispositivi di chiusura per fissare il cavo.
- 7 Far scorrere le due estremità del cavo della tastiera nei rispettivi connettori e premere sui dispositivi di chiusura per fissare il cavo.

Postrequisiti

- 1 Ricollocare la [scheda dell'indicatore di stato](#).
- 2 Ricollocare la [batteria](#).
- 3 Ricollocare il [coperchio della base](#).

Rimozione della ventola



AVVERTENZA: Prima di lavorare sui componenti interni del computer, leggere le informazioni sulla sicurezza fornite con il computer e seguire le procedure descritte in [Prima di effettuare interventi sul computer](#). Dopo aver completato il lavoro, seguire le istruzioni descritte in [Dopo aver effettuato interventi sul computer](#). Per maggiori informazioni sulle procedure di sicurezza consigliate, consultare l'home page sulla conformità alle normative all'indirizzo www.dell.com/regulatory_compliance.

Prerequisiti

- 1 Rimuovere il [coperchio della base](#).
- 2 Rimuovere la [batteria](#).

Procedura

- 1 Rimuovere le viti che fissano la ventola al gruppo del supporto per i polsi.
- 2 Scollegare il cavo della ventola dalla scheda di sistema.
- 3 Rimuovere il nastro che fissa il cavo della ventola al gruppo del supporto per i polsi.

4 Estrarre la ventola dal gruppo del supporto per i polsi.

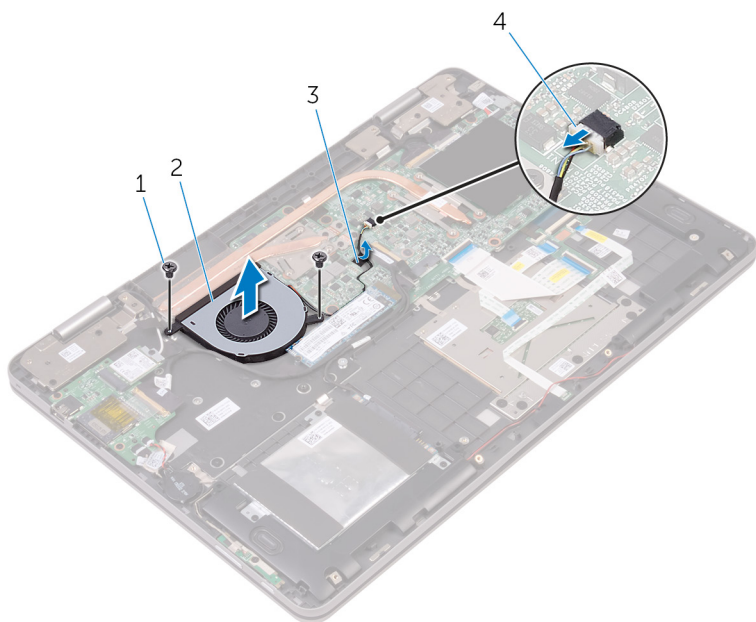

1 viti (2)

3 nastro

2 ventola

4 cavo della ventola

Ricollocamento della ventola



AVVERTENZA: Prima di lavorare sui componenti interni del computer, leggere le informazioni sulla sicurezza fornite con il computer e seguire le procedure descritte in [Prima di effettuare interventi sul computer](#). Dopo aver completato il lavoro, seguire le istruzioni descritte in [Dopo aver effettuato interventi sul computer](#). Per maggiori informazioni sulle procedure di sicurezza consigliate, consultare l'home page sulla conformità alle normative all'indirizzo www.dell.com/regulatory_compliance.



Procedura

- 1 Allineare i fori per le viti sulla ventola ai fori per le viti sul gruppo del supporto per i polsi.
- 2 Ricollocare le viti che fissano la ventola al gruppo del supporto per i polsi.
- 3 Collegare il cavo della ventola alla scheda di sistema.

Postrequisiti

- 1 Ricollocare la [batteria](#).
- 2 Ricollocare il [coperchio della base](#).

Rimozione del dissipatore di calore

-  **AVVERTENZA:** Prima di lavorare sui componenti interni del computer, leggere le informazioni sulla sicurezza fornite con il computer e seguire le procedure descritte in [Prima di effettuare interventi sul computer](#). Dopo aver completato il lavoro, seguire le istruzioni descritte in [Dopo aver effettuato interventi sul computer](#). Per maggiori informazioni sulle procedure di sicurezza consigliate, consultare l'home page sulla conformità alle normative all'indirizzo www.dell.com/regulatory_compliance.
-  **AVVERTENZA:** Il dissipatore di calore può diventare molto caldo durante il normale funzionamento. Lasciare trascorrere un tempo sufficiente affinché quest'ultimo possa raffreddarsi prima di toccarlo.
-  **ATTENZIONE:** Per garantire il massimo raffreddamento del processore, non toccare le zone di trasferimento termico sul dissipatore di calore. Il sebo della pelle può ridurre la capacità di trasferimento di calore della pasta termoconduttiva.

Prerequisiti

- 1 Rimuovere il [coperchio della base](#).
- 2 Rimuovere la [batteria](#).

Procedura

- 1 Allentare le viti di fissaggio che fissano il dissipatore di calore alla scheda di sistema rispettando la sequenza indicata sul dissipatore.

2 Sollevare il dissipatore di calore dalla scheda di sistema.

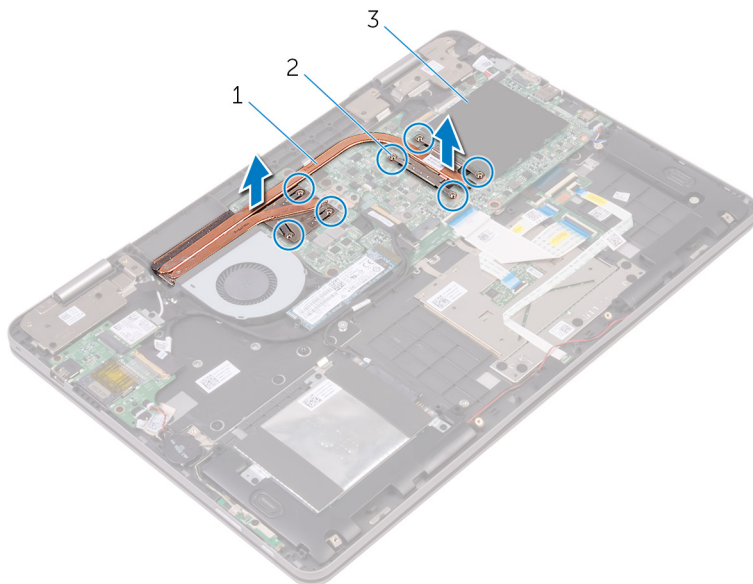



1 dissipatore di calore

2 viti di fissaggio (7)

3 scheda di sistema

Ricollocamento del dissipatore di calore

 **AVVERTENZA:** Prima di lavorare sui componenti interni del computer, leggere le informazioni sulla sicurezza fornite con il computer e seguire le procedure descritte in [Prima di effettuare interventi sul computer](#). Dopo aver completato il lavoro, seguire le istruzioni descritte in [Dopo aver effettuato interventi sul computer](#). Per maggiori informazioni sulle procedure di sicurezza consigliate, consultare l'home page sulla conformità alle normative all'indirizzo www.dell.com/regulatory_compliance.

 **ATTENZIONE:** L'allineamento non corretto del dissipatore di calore può provocare danni alla scheda di sistema e al processore.

 **N.B.:** La pasta termoconduttiva originale può essere riutilizzata se la scheda di sistema e il dissipatore originale vengono reinstallati insieme. Nel caso in cui questi vengano sostituiti, utilizzare il cuscinetto termico fornito nel kit per assicurarsi che sia presente conduttività termica.

Procedura

- 1 Allineare i fori della vite sul dissipatore di calore a quelli sulla scheda di sistema.
- 2 Serrare le viti di fissaggio che fissano il dissipatore di calore alla scheda di sistema rispettando la sequenza indicata sul dissipatore.

Postrequisiti

- 1 Ricollocare la [batteria](#).
- 2 Ricollocare il [coperchio della base](#).

Rimozione della porta dell'adattatore di alimentazione



AVVERTENZA: Prima di lavorare sui componenti interni del computer, leggere le informazioni sulla sicurezza fornite con il computer e seguire le procedure descritte in [Prima di effettuare interventi sul computer](#). Dopo aver completato il lavoro, seguire le istruzioni descritte in [Dopo aver effettuato interventi sul computer](#). Per maggiori informazioni sulle procedure di sicurezza consigliate, consultare l'home page sulla conformità alle normative all'indirizzo www.dell.com/regulatory_compliance.

Prerequisiti

- 1 Rimuovere il [coperchio della base](#).
- 2 Rimuovere la [batteria](#).

Procedura

- 1 Scollegare il cavo della porta dell'adattatore di alimentazione dalla scheda di sistema.
- 2 Rimuovere la vite che fissa la porta dell'adattatore di alimentazione al gruppo del supporto per i polsi.

- 3** Estrarre la porta dell'adattatore di alimentazione dal gruppo del supporto per i polsi.

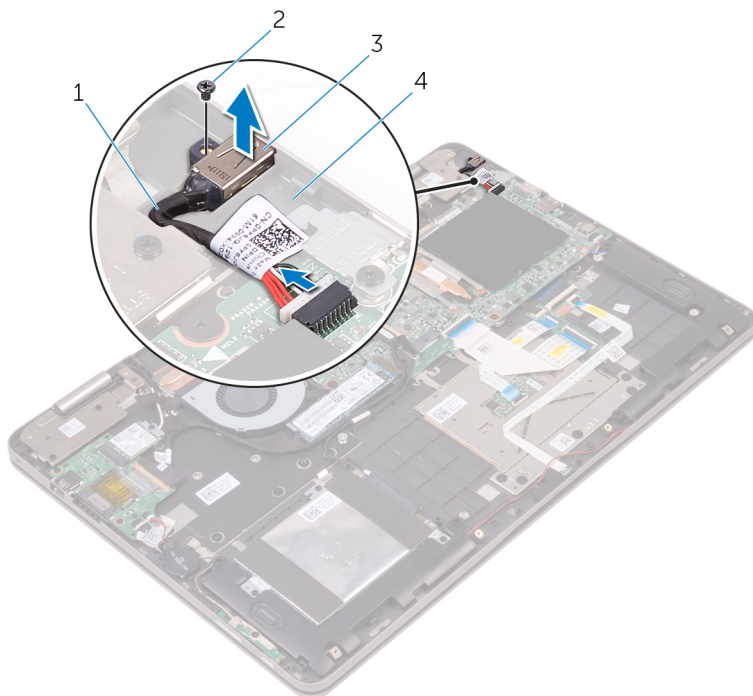

1 cavo della porta dell'adattatore di alimentazione

2 vite

3 porta dell'adattatore di alimentazione

4 gruppo del supporto per i polsi

Ricollocamento della porta dell'adattatore di alimentazione



AVVERTENZA: Prima di lavorare sui componenti interni del computer, leggere le informazioni sulla sicurezza fornite con il computer e seguire le procedure descritte in [Prima di effettuare interventi sul computer](#). Dopo aver completato il lavoro, seguire le istruzioni descritte in [Dopo aver effettuato interventi sul computer](#). Per maggiori informazioni sulle procedure di sicurezza consigliate, consultare l'home page sulla conformità alle normative all'indirizzo www.dell.com/regulatory_compliance.

Procedura

- 1 Far scorrere la porta dell'adattatore di alimentazione nello slot sul gruppo del supporto per i polsi.
- 2 Allineare il foro per la vite sulla porta dell'adattatore di alimentazione con il foro per la vite sul gruppo del supporto per i polsi.
- 3 Ricollocare la vite che fissa la porta dell'adattatore di alimentazione al gruppo del supporto per i polsi.
- 4 Collegare il cavo della porta dell'adattatore di alimentatore alla scheda di sistema.

Postrequisiti

- 1 Ricollocare la [batteria](#).
- 2 Ricollocare il [coperchio della base](#).

Rimozione della scheda dei pulsanti di Accensione e del volume



AVVERTENZA: Prima di lavorare sui componenti interni del computer, leggere le informazioni sulla sicurezza fornite con il computer e seguire le procedure descritte in [Prima di effettuare interventi sul computer](#). Dopo aver completato il lavoro, seguire le istruzioni descritte in [Dopo aver effettuato interventi sul computer](#). Per maggiori informazioni sulle procedure di sicurezza consigliate, consultare l'home page sulla conformità alle normative all'indirizzo www.dell.com/regulatory_compliance.

Prerequisiti

- 1 Rimuovere il [coperchio della base](#).
- 2 Rimuovere la [batteria](#).
- 3 Rimuovere la [batteria pulsante](#).

Procedura

- 1 Staccare il nastro che fissa il cavo della scheda dei pulsanti di accensione e del volume al gruppo del supporto per i polsi.
- 2 Scollegare il cavo della scheda dei pulsanti di accensione e del volume dalla scheda di I/O.
- 3 Rimuovere il cavo della scheda dei pulsanti di accensione e del volume dalle guide di instradamento sul gruppo del supporto per i polsi.
- 4 Rimuovere la vite che fissa la scheda dei pulsanti di accensione e del volume dal gruppo del supporto per i polsi.

- 5 Estrarre la scheda dei pulsanti di accensione e del volume dal gruppo del supporto per i polsi.

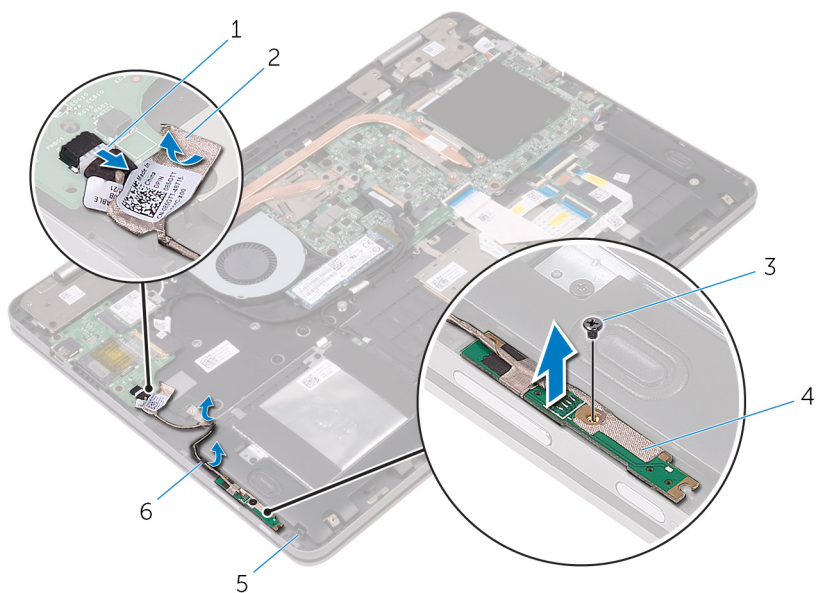

- 1 cavo della scheda dei pulsanti di accensione e del volume
- 3 vite
- 5 gruppo del supporto per i polsi

- 2 nastro
- 4 scheda dei pulsanti di accensione e del volume
- 6 guide di instradamento (2)

Ricollocamento della scheda dei pulsanti di Accensione e del volume



AVVERTENZA: Prima di lavorare sui componenti interni del computer, leggere le informazioni sulla sicurezza fornite con il computer e seguire le procedure descritte in [Prima di effettuare interventi sul computer](#). Dopo aver completato il lavoro, seguire le istruzioni descritte in [Dopo aver effettuato interventi sul computer](#). Per maggiori informazioni sulle procedure di sicurezza consigliate, consultare l'home page sulla conformità alle normative all'indirizzo www.dell.com/regulatory_compliance.

Procedura

- 1 Allineare il foro della vite sulla scheda dei pulsanti di accensione e del volume con il foro sul gruppo del supporto per i polsi.
- 2 Ricollocare la vite che fissa la scheda dei pulsanti di accensione e del volume al gruppo del supporto per i polsi.
- 3 Indirizzare il cavo della scheda dei pulsanti di accensione e del volume attraverso le guide di instradamento sul gruppo del supporto per i polsi.
- 4 Collegare il cavo della scheda dei pulsanti di accensione e del volume alla scheda di I/O.
- 5 Far aderire il nastro che fissa la scheda dei pulsanti di accensione e del volume al gruppo del supporto per i polsi.

Postrequisiti

- 1 Ricollocare la [batteria pulsante](#).
- 2 Ricollocare la [batteria](#).
- 3 Ricollocare il [coperchio della base](#).

Rimozione della scheda figlia grafica



AVVERTENZA: Prima di lavorare sui componenti interni del computer, leggere le informazioni sulla sicurezza fornite con il computer e seguire le procedure descritte in [Prima di effettuare interventi sul computer](#). Dopo aver completato il lavoro, seguire le istruzioni descritte in [Dopo aver effettuato interventi sul computer](#). Per maggiori informazioni sulle procedure di sicurezza consigliate, consultare l'home page sulla conformità alle normative all'indirizzo www.dell.com/regulatory_compliance.

Prerequisiti

- 1 Rimuovere il [coperchio della base](#).
- 2 Rimuovere la [batteria](#).
- 3 Rimuovere il [dissipatore di calore](#).

Procedura

- 1 Rimuovere le viti dalle staffe della scheda figlia grafica che fissano la scheda figlia grafica alla scheda di sistema.

- 2** Estrarre le staffe della scheda figlia grafica dal gruppo del supporto per i polsi.

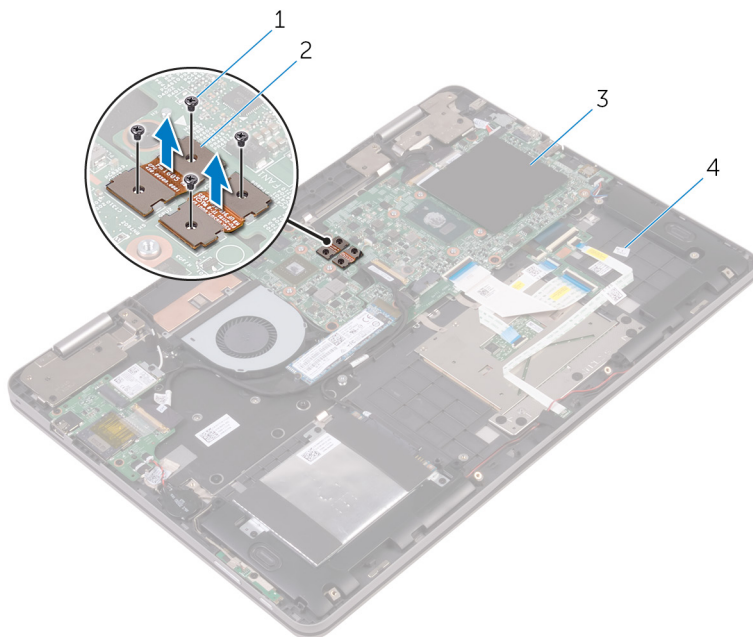

1 viti (4)

2 staffe della scheda figlia grafica (2)

3 scheda di sistema

4 gruppo del supporto per i polsi

- 3** Rimuovere le viti che fissano la scheda figlia grafica al gruppo del supporto per i polsi.

- 4 Estrarre la scheda figlia grafica dal gruppo del supporto per i polsi.

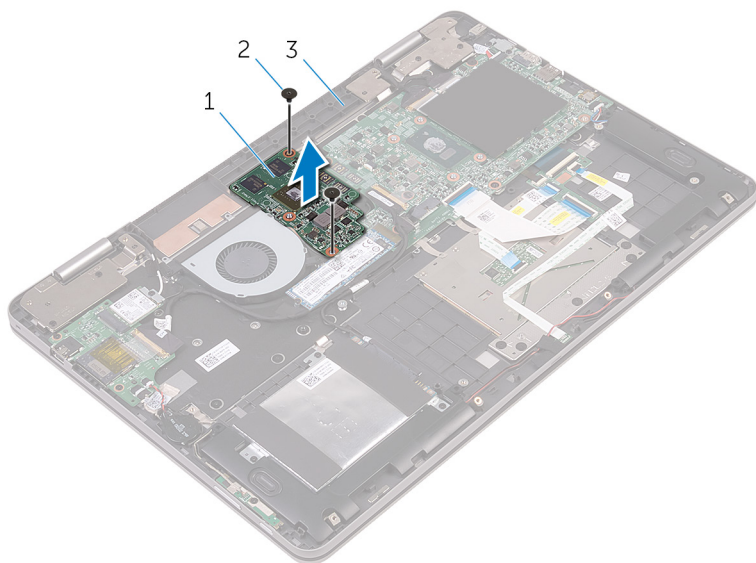

1 scheda figlia grafica

2 viti (2)

3 gruppo del supporto per i polsi

Ricollocamento della scheda figlia grafica



AVVERTENZA: Prima di lavorare sui componenti interni del computer, leggere le informazioni sulla sicurezza fornite con il computer e seguire le procedure descritte in [Prima di effettuare interventi sul computer](#). Dopo aver completato il lavoro, seguire le istruzioni descritte in [Dopo aver effettuato interventi sul computer](#). Per maggiori informazioni sulle procedure di sicurezza consigliate, consultare l'home page sulla conformità alle normative all'indirizzo www.dell.com/regulatory_compliance.

Procedura

- 1 Allineare i fori delle viti sulla scheda figlia grafica a quelli delle viti sul gruppo del supporto per i polsi.
- 2 Ricollocare le viti che fissano la scheda figlia grafica al gruppo del supporto per i polsi.
- 3 Allineare i fori delle viti sulle staffe della scheda figlia grafica a quelli delle viti sulla scheda figlia grafica e sulla scheda di sistema.
- 4 Ricollocare le viti che fissano le staffe della scheda figlia grafica alla scheda figlia grafica e alla scheda di sistema.

Postrequisiti

- 1 Ricollocare il [dissipatore di calore](#).
- 2 Ricollocare la [batteria](#).
- 3 Ricollocare il [coperchio della base](#).

Rimozione della scheda di I/O



AVVERTENZA: Prima di lavorare sui componenti interni del computer, leggere le informazioni sulla sicurezza fornite con il computer e seguire le procedure descritte in [Prima di effettuare interventi sul computer](#). Dopo aver completato il lavoro, seguire le istruzioni descritte in [Dopo aver effettuato interventi sul computer](#). Per maggiori informazioni sulle procedure di sicurezza consigliate, consultare l'home page sulla conformità alle normative all'indirizzo www.dell.com/regulatory_compliance.

Prerequisiti

- 1 Rimuovere il [coperchio della base](#).
- 2 Rimuovere la [batteria](#).
- 3 Rimuovere la [scheda per reti senza fili](#).

Procedura

- 1 Staccare il nastro che fissa il cavo della scheda di I/O dalla relativa scheda.
- 2 Sollevare il dispositivo di chiusura e scollegare il cavo della scheda di I/O dalla relativa scheda.
- 3 Scollegare il cavo della scheda dei pulsanti di accensione e del volume dalla scheda di I/O.
- 4 Scollegare il cavo della batteria pulsante dalla scheda di I/O.
- 5 Rimuovere le viti che fissano la scheda di I/O al gruppo del supporto per i polsi.

6 Estrarre la scheda di I/O dal gruppo del supporto per i polsi.

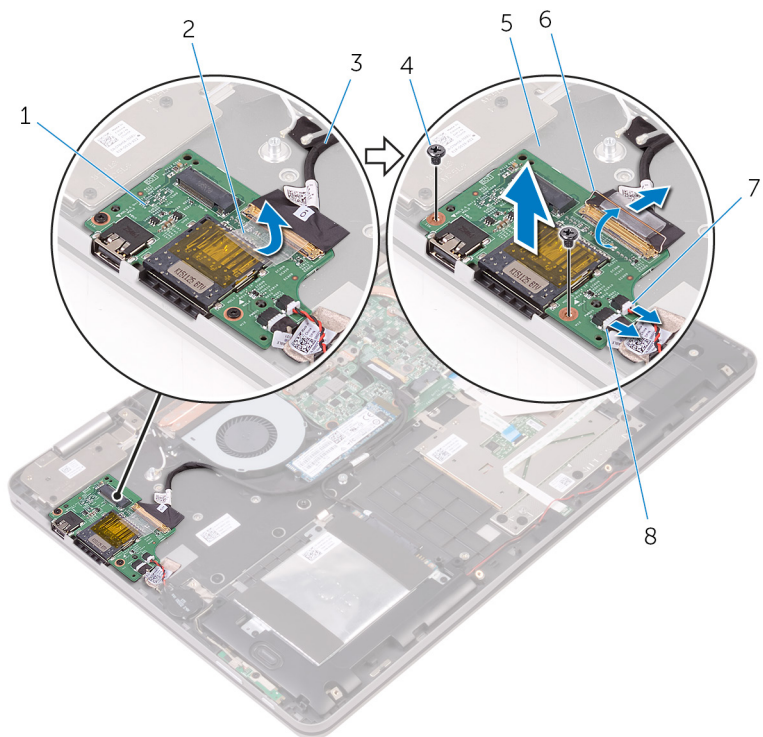

- | | | | |
|---|---------------------------------|---|-----------------------------------------------------------|
| 1 | scheda di I/O | 2 | nastro |
| 3 | cavo della scheda di I/O | 4 | vite |
| 5 | gruppo del supporto per i polsi | 6 | dispositivo di chiusura |
| 7 | cavo della batteria pulsante | 8 | cavo della scheda dei pulsanti di accensione e del volume |

Ricollocamento della scheda di I/O



AVVERTENZA: Prima di lavorare sui componenti interni del computer, leggere le informazioni sulla sicurezza fornite con il computer e seguire le procedure descritte in [Prima di effettuare interventi sul computer](#). Dopo aver completato il lavoro, seguire le istruzioni descritte in [Dopo aver effettuato interventi sul computer](#). Per maggiori informazioni sulle procedure di sicurezza consigliate, consultare l'home page sulla conformità alle normative all'indirizzo www.dell.com/regulatory_compliance.

Procedura

- 1 Utilizzando i piedini di allineamento, collocare la scheda di I/O sul gruppo del supporto per i polsi.
- 2 Allineare i fori delle viti sulla scheda di I/O con i fori delle viti sul gruppo del supporto per i polsi.
- 3 Ricollocare le viti che fissano la scheda di I/O al gruppo del supporto per i polsi.
- 4 Collegare il cavo della scheda dei pulsanti di accensione e del volume e il cavo della batteria pulsante alla scheda di I/O.
- 5 Collegare il cavo della scheda di I/O alla scheda di I/O.
- 6 Far aderire il nastro che fissa il cavo della scheda di I/O alla scheda di I/O.

Postrequisiti

- 1 Ricollocare la [scheda per reti senza fili](#).
- 2 Ricollocare la [batteria](#).
- 3 Ricollocare il [coperchio della base](#).

Rimozione del gruppo dello schermo



AVVERTENZA: Prima di lavorare sui componenti interni del computer, leggere le informazioni sulla sicurezza fornite con il computer e seguire le procedure descritte in [Prima di effettuare interventi sul computer](#). Dopo aver completato il lavoro, seguire le istruzioni descritte in [Dopo aver effettuato interventi sul computer](#). Per maggiori informazioni sulle procedure di sicurezza consigliate, consultare l'home page sulla conformità alle normative all'indirizzo www.dell.com/regulatory_compliance.

Prerequisiti

- 1 Rimuovere il [coperchio della base](#).
- 2 Rimuovere la [batteria](#).
- 3 Rimuovere la [scheda per reti senza fili](#).

Procedura

- 1 Rimuovere i nastri che fissano i cavi dell'antenna al gruppo del supporto per i polsi.
- 2 Rimuovere i nastri che fissano il cavo dello schermo e il cavo della scheda dello schermo a sfioramento alla scheda di sistema.
- 3 Aprire il dispositivo di chiusura e scollegare il cavo dello schermo e della scheda dello schermo a sfioramento dalla scheda di sistema.

- 4 Rimuovere il cavo dello schermo e il cavo della scheda dello schermo a sfioramento dalla scheda di sistema.

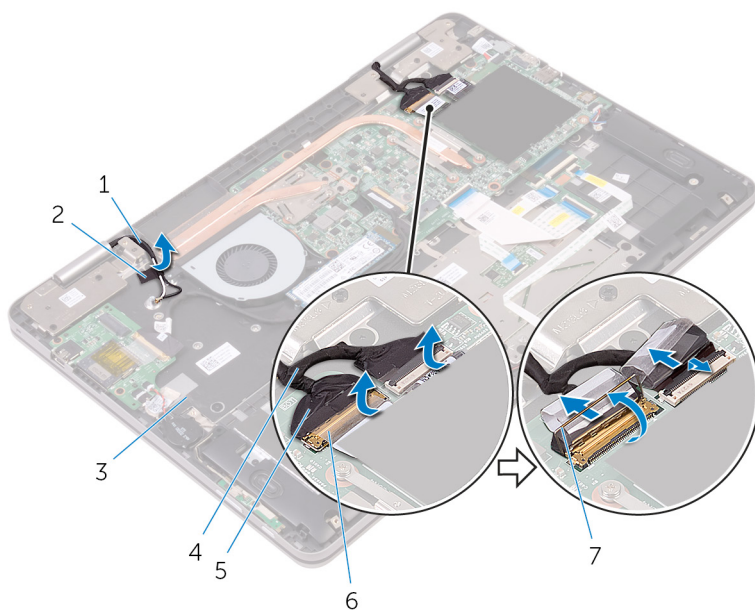

- | | | | |
|---|---------------------------------|---|-----------------------------------------------|
| 1 | cavi dell'antenna (2) | 2 | nastro |
| 3 | gruppo del supporto per i polsi | 4 | cavo della scheda dello schermo a sfioramento |
| 5 | cavo dello schermo | 6 | nastri (2) |
| 7 | Dispositivi di chiusura (2) | | |

- 5 Capovolgere il computer e aprire lo schermo per quanto possibile.

⚠ ATTENZIONE: Collocare il computer su una superficie morbida e pulita per evitare di graffiare lo schermo.

- 6 Capovolgere il computer su una superficie piana.

- 7 Rimuovere le viti che fissano l'assemblaggio dello schermo al gruppo del supporto per i polsi.

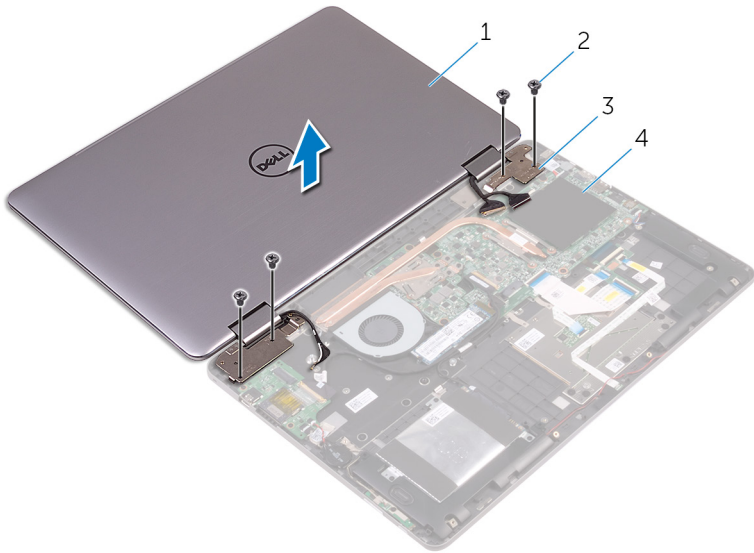

- | | | | |
|---|---------------------------|---|---------------------------------|
| 1 | gruppo dello schermo | 2 | viti (4) |
| 3 | cardini dello schermo (2) | 4 | gruppo del supporto per i polsi |

- 8** Sollevare il gruppo schermo ed estrarlo dal gruppo del supporto per i polsi.

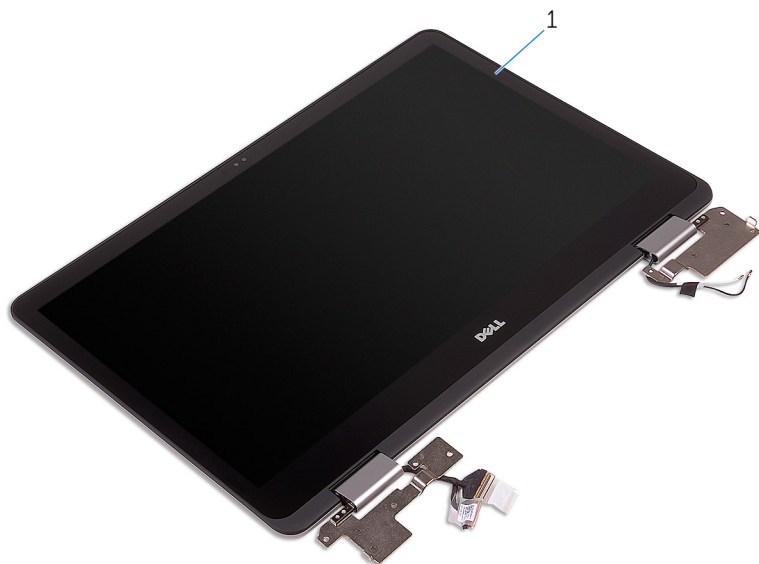

- 1 gruppo dello schermo

Ricollocamento del gruppo dello schermo

 **AVVERTENZA:** Prima di lavorare sui componenti interni del computer, leggere le informazioni sulla sicurezza fornite con il computer e seguire le procedure descritte in [Prima di effettuare interventi sul computer](#). Dopo aver completato il lavoro, seguire le istruzioni descritte in [Dopo aver effettuato interventi sul computer](#). Per maggiori informazioni sulle procedure di sicurezza consigliate, consultare l'home page sulla conformità alle normative all'indirizzo www.dell.com/regulatory_compliance.

Procedura

 **ATTENZIONE:** Collocare il computer su una superficie morbida e pulita per evitare di graffiare lo schermo.

- 1 Collocare il gruppo dello schermo sul gruppo del supporto per i polsi.
- 2 Allineare i fori per le viti posti sui cardini dello schermo a quelli posti sul gruppo del supporto per i polsi.
- 3 Ricollocare le viti che fissano il gruppo dello schermo al gruppo del supporto per i polsi.
- 4 Chiudere lo schermo e capovolgere il computer.
- 5 Far aderire il nastro che fissa i cavi dell'antenna al gruppo del supporto per i polsi.
- 6 Far scorrere il cavo dello schermo e il cavo della scheda dello schermo a sfioramento nei rispettivi connettori sulla scheda di sistema e premere sui dispositivi di chiusura per fissare i cavi.
- 7 Far aderire i nastri che fissano il cavo dello schermo e il cavo della scheda dello schermo a sfioramento ai rispettivi connettori sulla scheda di sistema.

Postrequisiti

- 1 Ricollocare la [scheda per reti senza fili](#).
- 2 Ricollocare la [batteria](#).
- 3 Ricollocare il [coperchio della base](#).

Rimozione della scheda di sistema

 **AVVERTENZA:** Prima di lavorare sui componenti interni del computer, leggere le informazioni sulla sicurezza fornite con il computer e seguire le procedure descritte in [Prima di effettuare interventi sul computer](#). Dopo aver completato il lavoro, seguire le istruzioni descritte in [Dopo aver effettuato interventi sul computer](#). Per maggiori informazioni sulle procedure di sicurezza consigliate, consultare l'home page sulla conformità alle normative all'indirizzo www.dell.com/regulatory_compliance.

 **N.B.:** Il Numero di servizio del computer si trova nella scheda di sistema. È necessario immettere il Numero di servizio nel programma di configurazione del BIOS dopo aver ricollocato la scheda di sistema.

 **N.B.:** La ricollocazione della scheda di sistema determina la rimozione delle eventuali modifiche apportate al BIOS utilizzando il relativo programma di installazione. È necessario apportare nuovamente le modifiche desiderate dopo aver ricollocato la scheda di sistema.

 **N.B.:** Prima di scollegare i cavi dalla scheda di sistema, prendere nota dell'ubicazione dei connettori, così da poterli ricollegare correttamente dopo aver ricollocato la scheda di sistema.

Prerequisiti

- 1 Rimuovere il [coperchio della base](#).
- 2 Rimuovere la [batteria](#).
- 3 Rimuovere i [moduli di memoria](#).
- 4 Rimuovere il [dissipatore di calore](#).
- 5 Rimuovere l'[unità a stato solido](#).

Procedura

- 1 Rimuovere i nastri che fissano i cavi dello schermo e i cavi della scheda dello schermo a sfioramento ai connettori sulla scheda di sistema.
- 2 Aprire il dispositivo di chiusura e scollegare il cavo dello schermo e della scheda dello schermo a sfioramento dalla scheda di sistema.

- 3** Rimuovere il cavo dello schermo e il cavo della scheda dello schermo a sfioramento dalla scheda di sistema.
- 4** Scollegare il cavo dell'adattatore di alimentazione e degli altoparlanti dalla scheda di sistema.
- 5** Aprire il dispositivo di chiusura e scollegare il cavo della tastiera dalla scheda di sistema.
- 6** Utilizzando la linguetta di estrazione, scollegare il cavo del disco rigido dalla scheda di sistema.
- 7** Scollegare il cavo della ventola dalla scheda di sistema.
- 8** Rimuovere il nastro che fissa il cavo della scheda di I/O alla scheda di sistema.

- 9 Aprire il dispositivo di chiusura e scollegare il cavo della scheda di I/O dalla scheda di sistema.

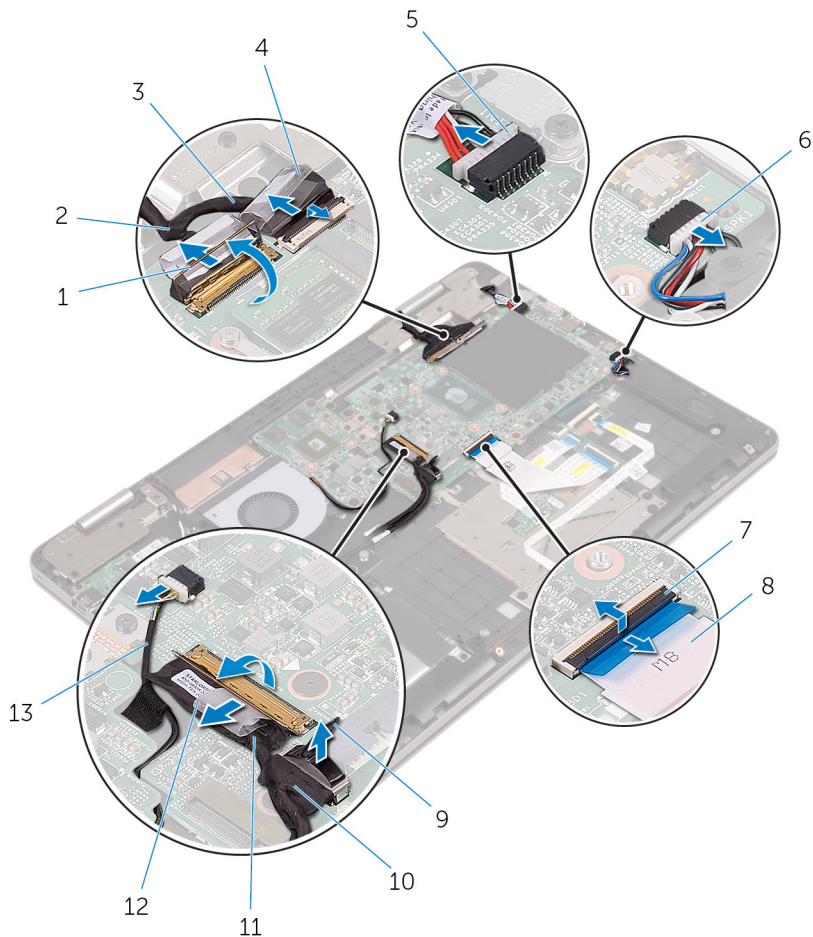

- | | | | |
|----|---------------------------------------------------|----|------------------------|
| 1 | dispositivi di chiusura (2) | 2 | cavo dello schermo |
| 3 | cavo della scheda dello schermo a sfioramento | 4 | nastri (2) |
| 5 | cavo della porta dell'adattatore di alimentazione | 6 | cavo dell'altoparlante |
| 7 | dispositivo di chiusura | 8 | cavo della tastiera |
| 9 | linguetta di estrazione | 10 | cavo del disco rigido |
| 11 | cavo della scheda di I/O | 12 | nastro |
| 13 | cavo della ventola | | |

- 10 Rimuovere le viti che fissano le staffe della scheda figlia grafica alla scheda figlia grafica e alla scheda di sistema.
- 11 Rimuovere le viti che fissano la staffa I/O alla scheda di sistema e al gruppo del supporto per i polsi.

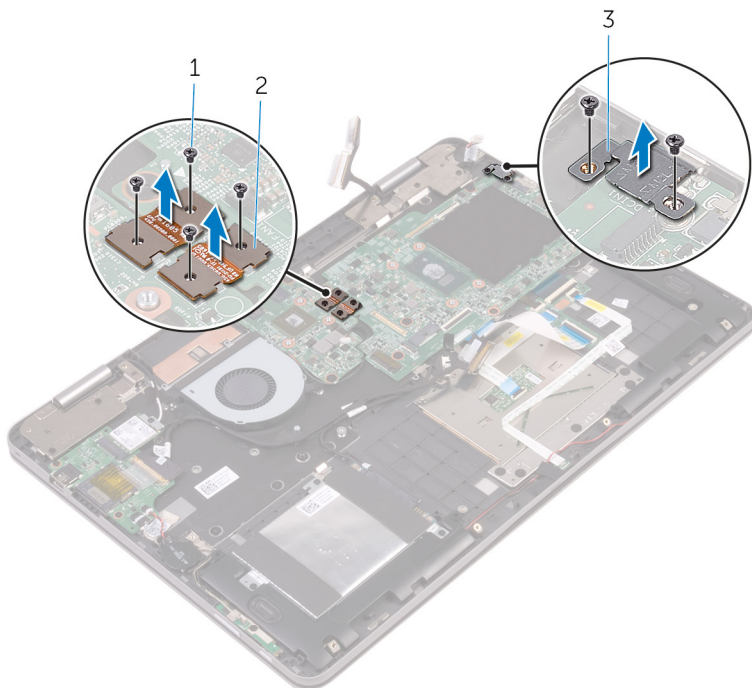

1 viti (6)

2 staffe della scheda figlia grafica

3 staffa di I/O

- 12 Rimuovere le viti che fissano la scheda di sistema al gruppo del supporto per i polsi.

13 Estrarre la scheda di sistema dal gruppo del supporto per i polsi.

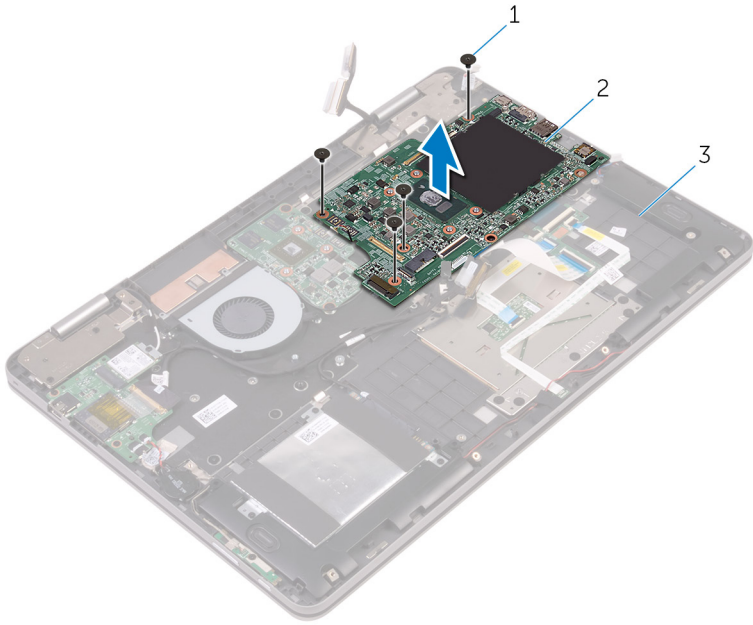



1 viti (4)

2 scheda di sistema

3 gruppo del supporto per i polsi

Ricollocamento della scheda di sistema

 **AVVERTENZA:** Prima di lavorare sui componenti interni del computer, leggere le informazioni sulla sicurezza fornite con il computer e seguire le procedure descritte in [Prima di effettuare interventi sul computer](#). Dopo aver completato il lavoro, seguire le istruzioni descritte in [Dopo aver effettuato interventi sul computer](#). Per maggiori informazioni sulle procedure di sicurezza consigliate, consultare l'home page sulla conformità alle normative all'indirizzo www.dell.com/regulatory_compliance.

 **N.B.:** Il Numero di servizio del computer si trova nella scheda di sistema. È necessario immettere il Numero di servizio nel programma di configurazione del BIOS dopo aver ricollocato la scheda di sistema.

 **N.B.:** La ricollocazione della scheda di sistema determina la rimozione delle eventuali modifiche apportate al BIOS utilizzando il relativo programma di installazione. È necessario apportare nuovamente le modifiche desiderate dopo aver ricollocato la scheda di sistema.

Procedura

- 1 Allineare i fori delle viti sulla scheda di sistema con i fori delle viti sul gruppo del supporto per i polsi.
- 2 Ricollocare le viti che fissano la scheda di sistema al gruppo del supporto per i polsi.
- 3 Allineare i fori delle viti sulla staffa dell'I/O con i fori delle viti sulla scheda di sistema e sul gruppo del supporto per i polsi.
- 4 Ricollocare le viti che fissano la staffa dell'I/O alla scheda di sistema e al gruppo del supporto per i polsi.
- 5 Allineare i fori delle viti sulle staffe della scheda figlia grafica a quelli delle viti sulla scheda figlia grafica e sulla scheda di sistema.
- 6 Ricollocare le viti che fissano le staffe della scheda figlia grafica alla scheda figlia grafica e alla scheda di sistema.
- 7 Far scorrere il cavo della scheda di I/O nel connettore sulla scheda di sistema e premere sul dispositivo di chiusura per fissare il cavo.
- 8 Far aderire il nastro che fissa il cavo della scheda I/O alla scheda di sistema.

- 9 Collegare il cavo del disco rigido e il cavo della ventola alla scheda di sistema.
- 10 Far scorrere il cavo della tastiera all'interno del connettore sulla scheda di sistema e premere sul dispositivo di chiusura per fissare il cavo.
- 11 Collegare il cavo della porta dell'adattatore di alimentazione e il cavo dell'altoparlante alla scheda di sistema.
- 12 Far scorrere il cavo dello schermo e il cavo della scheda dello schermo a sfioramento nei rispettivi connettori sulla scheda di sistema e premere sui dispositivi di chiusura per fissare i cavi.
- 13 Far aderire i nastri che fissano il cavo dello schermo e il cavo della scheda dello schermo a sfioramento ai rispettivi connettori sulla scheda di sistema.

Postrequisiti

- 1 Ricollocare l'[unità a stato solido](#).
- 2 Ricollocare il [dissipatore di calore](#).
- 3 Ricollocare i [moduli di memoria](#).
- 4 Ricollocare la [batteria](#).
- 5 Ricollocare il [coperchio della base](#).

Inserimento del numero di servizio nel BIOS

- 1 Accendere o riavviare il computer.
- 2 Per accedere al programma di installazione del BIOS, premere F2 quando viene visualizzato il logo DELL.
- 3 Passare alla scheda **Principale** e immettere il Numero di servizio nel campo **Ingresso Numero di servizio**.

Rimozione della tastiera



AVVERTENZA: Prima di lavorare sui componenti interni del computer, leggere le informazioni sulla sicurezza fornite con il computer e seguire le procedure descritte in [Prima di effettuare interventi sul computer](#). Dopo aver completato il lavoro, seguire le istruzioni descritte in [Dopo aver effettuato interventi sul computer](#). Per maggiori informazioni sulle procedure di sicurezza consigliate, consultare l'home page sulla conformità alle normative all'indirizzo www.dell.com/regulatory_compliance.

Prerequisiti

- 1 Rimuovere il [coperchio della base](#).
- 2 Rimuovere la [batteria](#).
- 3 Rimuovere i [moduli di memoria](#).
- 4 Rimuovere l'[unità a stato solido](#).
- 5 Rimuovere la [scheda per reti senza fili](#).
- 6 Rimuovere la [ventola](#).
- 7 Rimuovere il [gruppo dello schermo](#).
- 8 Rimuovere la [scheda figlia grafica](#).
- 9 Rimuovere il [dissipatore di calore](#).
- 10 Rimuovere la [scheda di I/O](#).
- 11 Rimuovere la porta dell'[adattatore di alimentazione](#).
- 12 Rimuovere la [scheda di sistema](#).

Procedura

- 1 Rimuovere le viti che fissano il supporto della tastiera al gruppo del supporto per i polsi.
- 2 Staccare i nastri che fissano il supporto della tastiera al gruppo del supporto per i polsi.

- 3** Estrarre il supporto della tastiera dal gruppo del supporto per i polsi.

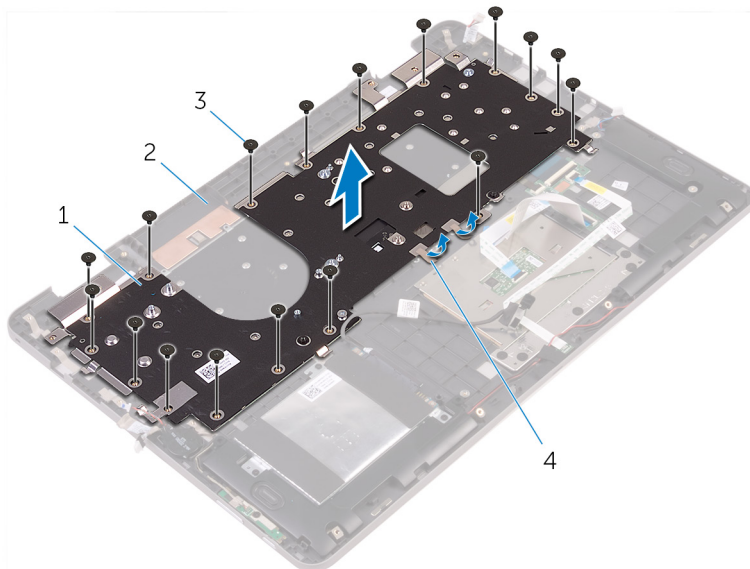

1 supporto della tastiera

2 gruppo del supporto per i polsi

3 viti (17)

4 nastro

- 4** Sollevare i dispositivi di chiusura e scollegare il cavo della tastiera e il cavo di retroilluminazione della tastiera dalla scheda figlia della tastiera.
- 5** Rimuovere le viti che fissano la tastiera al gruppo del supporto per i polsi.

6 Estrarre la tastiera dal gruppo del supporto per i polsi.

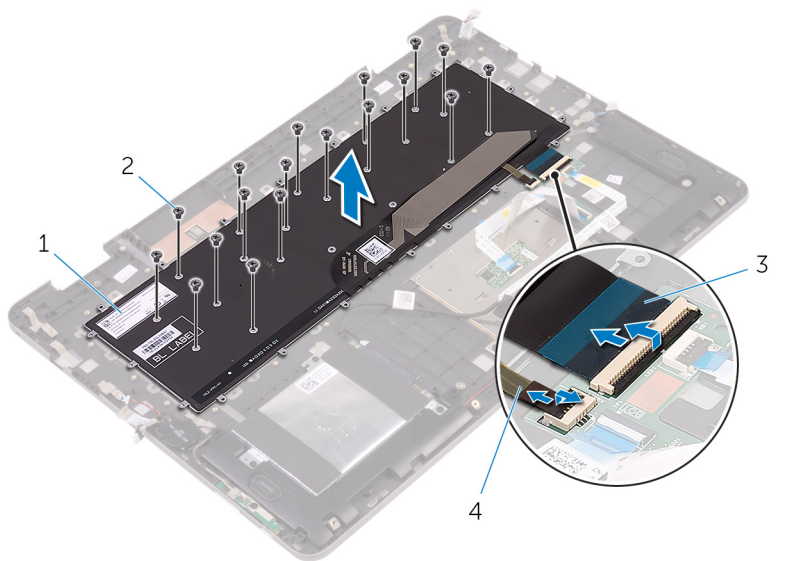

1 tastiera

3 cavo della tastiera

2 viti (18)

4 cavo di retroilluminazione della tastiera

Ricollocamento della tastiera



AVVERTENZA: Prima di lavorare sui componenti interni del computer, leggere le informazioni sulla sicurezza fornite con il computer e seguire le procedure descritte in [Prima di effettuare interventi sul computer](#). Dopo aver completato il lavoro, seguire le istruzioni descritte in [Dopo aver effettuato interventi sul computer](#). Per maggiori informazioni sulle procedure di sicurezza consigliate, consultare l'home page sulla conformità alle normative all'indirizzo www.dell.com/regulatory_compliance.

Procedura

- 1 Allineare i fori delle viti sulla tastiera con i fori delle viti sul gruppo del supporto per i polsi.
- 2 Far scorrere il cavo della tastiera e il cavo di retroilluminazione della tastiera nei rispettivi connettori sulla scheda figlia della tastiera e premere sui dispositivi di chiusura per fissare i cavi.
- 3 Ricollocare le viti che fissano la tastiera al gruppo del supporto per i polsi.
- 4 Allineare i fori delle viti sul supporto della tastiera ai fori delle viti sul gruppo del supporto per i polsi.
- 5 Ricollocare le viti che fissano il supporto della tastiera al gruppo del supporto per i polsi.
- 6 Far aderire i nastri che fissano la staffa della tastiera al gruppo del supporto per i polsi.

Postrequisiti

- 1 Ricollocare la [scheda di sistema](#).
- 2 Ricollocare la [porta dell'adattatore di alimentazione](#).
- 3 Ricollocare la [scheda di I/O](#).
- 4 Ricollocare il [dissipatore di calore](#).
- 5 Ricollocare la [scheda figlia grafica](#).
- 6 Ricollocare il [gruppo dello schermo](#).
- 7 Ricollocare la [ventola](#).
- 8 Ricollocare la [scheda per reti senza fili](#).
- 9 Ricollocare l'[unità a stato solido](#).

- 10 Ricollocare i [moduli di memoria](#).
- 11 Ricollocare la [batteria](#).
- 12 Ricollocare il [coperchio della base](#).

Rimozione del supporto per i polsi



AVVERTENZA: Prima di lavorare sui componenti interni del computer, leggere le informazioni sulla sicurezza fornite con il computer e seguire le procedure descritte in [Prima di effettuare interventi sul computer](#). Dopo aver completato il lavoro, seguire le istruzioni descritte in [Dopo aver effettuato interventi sul computer](#). Per maggiori informazioni sulle procedure di sicurezza consigliate, consultare l'home page sulla conformità alle normative all'indirizzo www.dell.com/regulatory_compliance.

Prerequisiti

- 1 Rimuovere il [coperchio della base](#).
- 2 Rimuovere la [batteria](#).
- 3 Rimuovere i [moduli di memoria](#).
- 4 Rimuovere la [batteria pulsante](#).
- 5 Rimuovere l'[unità a stato solido](#).
- 6 Seguire la procedura dal punto 1 al punto 3 in "[Rimozione del disco rigido](#)".
- 7 Rimuovere la [scheda per reti senza fili](#).
- 8 Rimuovere la [ventola](#).
- 9 Rimuovere la scheda dell'[indicatore di stato](#).
- 10 Rimuovere il [touchpad](#).
- 11 Rimuovere il [gruppo dello schermo](#).
- 12 Rimuovere la [scheda figlia grafica](#).
- 13 Rimuovere il [dissipatore di calore](#).
- 14 Rimuovere la [scheda di I/O](#).
- 15 Rimuovere la [tastiera](#).
- 16 Rimuovere la [scheda figlia della tastiera](#).
- 17 Rimuovere la porta dell'[adattatore di alimentazione](#).
- 18 Rimuovere la [scheda dei pulsanti di accensione e del volume](#).
- 19 Rimuovere gli [altoparlanti](#).
- 20 Rimuovere la [scheda di sistema](#).

Procedura

Dopo aver eseguito tutti i passaggi descritti nei prerequisiti, rimane il gruppo del supporto per i polsi.

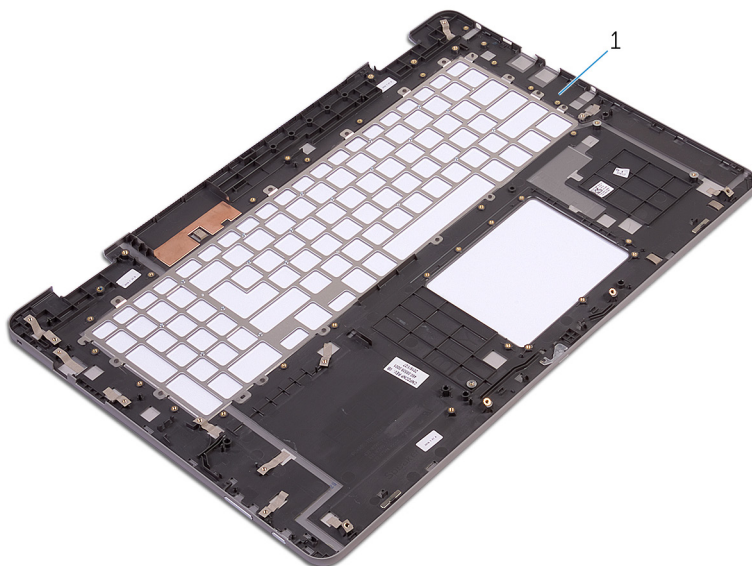

- 1 Supporto per i polsi

Ricollocamento del supporto per i polsi



AVVERTENZA: Prima di lavorare sui componenti interni del computer, leggere le informazioni sulla sicurezza fornite con il computer e seguire le procedure descritte in [Prima di effettuare interventi sul computer](#). Dopo aver completato il lavoro, seguire le istruzioni descritte in [Dopo aver effettuato interventi sul computer](#). Per maggiori informazioni sulle procedure di sicurezza consigliate, consultare l'home page sulla conformità alle normative all'indirizzo www.dell.com/regulatory_compliance.

Procedura

Collocare il gruppo del supporto per i polsi su una superficie piana.

Postrequisiti

- 1 Ricollocare la [scheda di sistema](#).
- 2 Ricollocare gli [altoparlanti](#).
- 3 Ricollocare la [scheda dei pulsanti di accensione e del volume](#).
- 4 Ricollocare la [porta dell'adattatore di alimentazione](#).
- 5 Ricollocare la [scheda figlia della tastiera](#).
- 6 Ricollocare la [tastiera](#).
- 7 Ricollocare la [scheda di I/O](#).
- 8 Ricollocare il [dissipatore di calore](#).
- 9 Ricollocare la [scheda figlia grafica](#).
- 10 Ricollocare il [gruppo dello schermo](#).
- 11 Ricollocare il [touchpad](#).
- 12 Ricollocare la [scheda dell'indicatore di stato](#).
- 13 Ricollocare la [ventola](#).
- 14 Ricollocare la [scheda per reti senza fili](#).
- 15 Seguire la procedura dal punto 4 al punto 6 in "[Ricollocamento del disco rigido](#)".
- 16 Ricollocare l'[unità a stato solido](#).

- 17** Ricollocare la [batteria pulsante](#).
- 18** Ricollocare i [moduli di memoria](#).
- 19** Ricollocare la [batteria](#).
- 20** Ricollocare il [coperchio della base](#).

Rimozione del pannello dello schermo



AVVERTENZA: Prima di lavorare sui componenti interni del computer, leggere le informazioni sulla sicurezza fornite con il computer e seguire le procedure descritte in [Prima di effettuare interventi sul computer](#). Dopo aver completato il lavoro, seguire le istruzioni descritte in [Dopo aver effettuato interventi sul computer](#). Per maggiori informazioni sulle procedure di sicurezza consigliate, consultare l'home page sulla conformità alle normative all'indirizzo www.dell.com/regulatory_compliance.

Prerequisiti

- 1 Rimuovere il [coperchio della base](#).
- 2 Rimuovere la [batteria](#).
- 3 Rimuovere la [scheda per reti senza fili](#).
- 4 Rimuovere il [gruppo dello schermo](#).

Procedura

- 1 Rimuovere il cavo dello schermo dalla guida di instradamento all'interno del coperchio del cardine.
- 2 Utilizzando un graffietto in plastica, sbloccare le linguette che fissano il gruppo del pannello dello schermo al gruppo del coperchio posteriore dello schermo e antenna.

- 3 Sollevare il gruppo del pannello dello schermo dal gruppo del coperchio posteriore dello schermo e antenna.

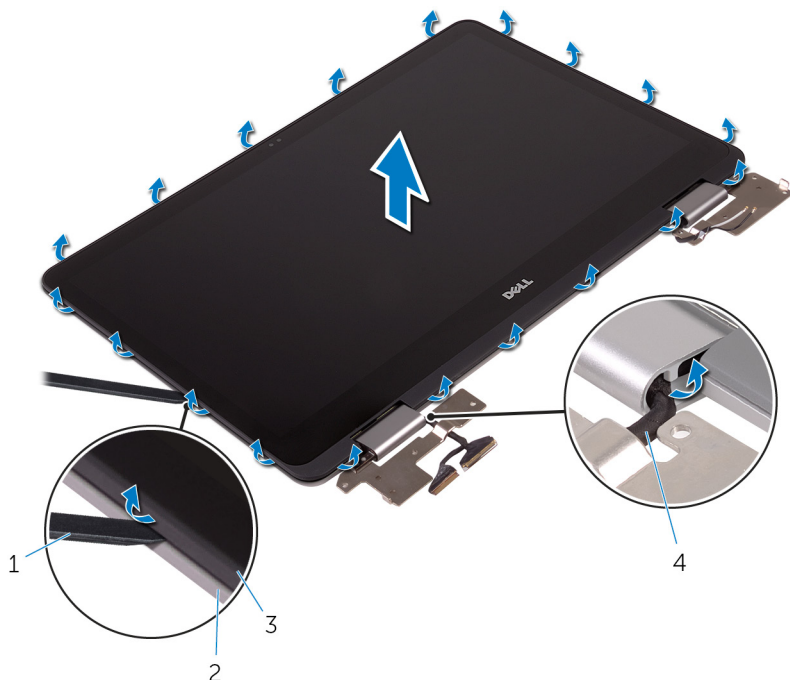

1 graffietto in plastica

2 gruppo coperchio
posteriore dello schermo
e antenna

3 gruppo pannello dello
schermo

4 cavo dello schermo

⚠ ATTENZIONE: Collocare il gruppo pannello dello schermo su una superficie morbida e pulita per evitare di graffiare lo schermo.

- 4 Capovolgere il gruppo del pannello dello schermo e collocarlo su una superficie piana con lo schermo rivolto verso il basso.
- 5 Rimuovere la [fotocamera](#).
- 6 Rimuovere la [scheda dello schermo a sfioramento](#).
- 7 Rimuovere la [scheda del sensore](#).

8 Rimuovere il [cavo dello schermo](#).

Dopo avere eseguito li passaggi precedenti, siamo rimasti con il pannello dello schermo.



1 pannello dello schermo

Ricollocamento del pannello dello schermo



AVVERTENZA: Prima di lavorare sui componenti interni del computer, leggere le informazioni sulla sicurezza fornite con il computer e seguire le procedure descritte in [Prima di effettuare interventi sul computer](#). Dopo aver completato il lavoro, seguire le istruzioni descritte in [Dopo aver effettuato interventi sul computer](#). Per maggiori informazioni sulle procedure di sicurezza consigliate, consultare l'home page sulla conformità alle normative all'indirizzo www.dell.com/regulatory_compliance.

Procedura

- 1 Collocare il pannello dello schermo su una superficie piana.
- 2 Ricollocare il [cavo dello schermo](#).
- 3 Ricollocare la [scheda del sensore](#).
- 4 Ricollocare la [scheda dello schermo a sfioramento](#).
- 5 Ricollocare la [fotocamera](#).
- 6 Capovolgere il gruppo pannello dello schermo.
- 7 Instradare il cavo dello schermo nella relativa guida di instradamento all'interno del coperchio del cardine.
- 8 Allineare le linguette sul gruppo del pannello dello schermo agli slot sul gruppo coperchio posteriore dello schermo e antenna e far scattare il gruppo del pannello dello schermo delicatamente in posizione.

Postrequisiti

- 1 Riposizionare il [gruppo dello schermo](#).
- 2 Ricollocare la [scheda per reti senza fili](#).
- 3 Ricollocare la [batteria](#).
- 4 Ricollocare il [coperchio della base](#).

Rimozione del gruppo coperchio posteriore dello schermo e antenna



AVVERTENZA: Prima di lavorare sui componenti interni del computer, leggere le informazioni sulla sicurezza fornite con il computer e seguire le procedure descritte in [Prima di effettuare interventi sul computer](#). Dopo aver completato il lavoro, seguire le istruzioni descritte in [Dopo aver effettuato interventi sul computer](#). Per maggiori informazioni sulle procedure di sicurezza consigliate, consultare l'home page sulla conformità alle normative all'indirizzo www.dell.com/regulatory_compliance.

Prerequisiti

- 1 Rimuovere il [coperchio della base](#).
- 2 Rimuovere la [batteria](#).
- 3 Rimuovere la [scheda per reti senza fili](#).
- 4 Rimuovere il [gruppo dello schermo](#).
- 5 Seguire la procedura dal punto 1 al punto 3 in "[Rimozione del pannello dello schermo](#)".

Procedura

Dopo aver eseguito i passaggi descritti nei prerequisiti rimane il gruppo del coperchio posteriore dello schermo e dell'antenna.

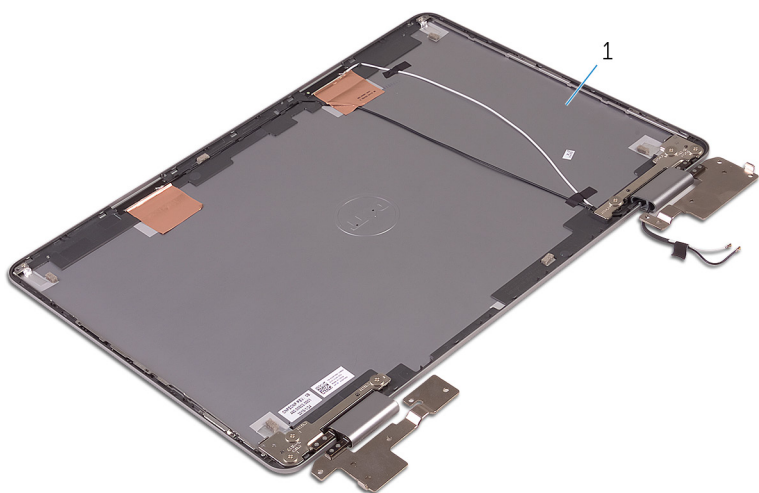

- 1 gruppo coperchio posteriore dello schermo e antenna

Ricollocamento del coperchio posteriore dello schermo e antenna



AVVERTENZA: Prima di lavorare sui componenti interni del computer, leggere le informazioni sulla sicurezza fornite con il computer e seguire le procedure descritte in [Prima di effettuare interventi sul computer](#). Dopo aver completato il lavoro, seguire le istruzioni descritte in [Dopo aver effettuato interventi sul computer](#). Per maggiori informazioni sulle procedure di sicurezza consigliate, consultare l'home page sulla conformità alle normative all'indirizzo www.dell.com/regulatory_compliance.

Procedura

Collocare il coperchio posteriore dello schermo e il gruppo dell'antenna assieme su una superficie piana.

Postrequisiti

- 1 Seguire la procedura dal punto 6 al punto 8 in "[Ricollocamento del pannello dello schermo](#)".
- 2 Riposizionare il [gruppo dello schermo](#).
- 3 Ricollocare la [scheda per reti senza fili](#).
- 4 Ricollocare la [batteria](#).
- 5 Ricollocare il [coperchio della base](#).

Rimozione della fotocamera



AVVERTENZA: Prima di lavorare sui componenti interni del computer, leggere le informazioni sulla sicurezza fornite con il computer e seguire le procedure descritte in [Prima di effettuare interventi sul computer](#). Dopo aver completato il lavoro, seguire le istruzioni descritte in [Dopo aver effettuato interventi sul computer](#). Per maggiori informazioni sulle procedure di sicurezza consigliate, consultare l'home page sulla conformità alle normative all'indirizzo www.dell.com/regulatory_compliance.

Prerequisiti

- 1 Rimuovere il [coperchio della base](#).
- 2 Rimuovere la [batteria](#).
- 3 Rimuovere la [scheda per reti senza fili](#).
- 4 Rimuovere il [gruppo dello schermo](#).
- 5 Seguire la procedura dal punto 1 al punto 4 in "[Rimozione del pannello dello schermo](#)".

Procedura

- 1 Utilizzando un graffietto in plastica, sollevare delicatamente il modulo della fotocamera dal gruppo del pannello dello schermo.
- 2 Capovolgere il modulo della fotocamera.

3 Scollegare il cavo della fotocamera dal modulo fotocamera.

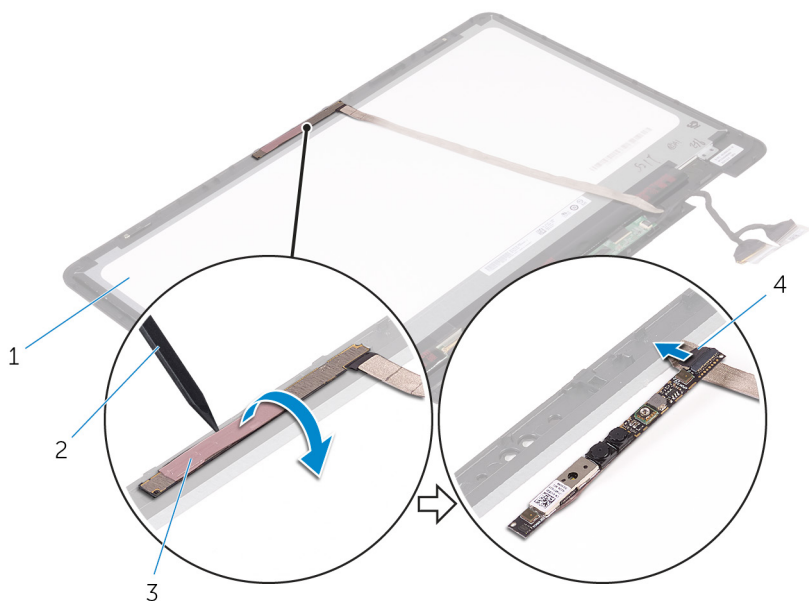

1 gruppo pannello dello schermo

3 modulo della fotocamera

2 graffietto in plastica

4 cavo della videocamera

Ricollocamento della fotocamera



AVVERTENZA: Prima di lavorare sui componenti interni del computer, leggere le informazioni sulla sicurezza fornite con il computer e seguire le procedure descritte in [Prima di effettuare interventi sul computer](#). Dopo aver completato il lavoro, seguire le istruzioni descritte in [Dopo aver effettuato interventi sul computer](#). Per maggiori informazioni sulle procedure di sicurezza consigliate, consultare l'home page sulla conformità alle normative all'indirizzo www.dell.com/regulatory_compliance.

Procedura

- 1 Collegare il cavo della fotocamera al modulo fotocamera.
- 2 Capovolgere il modulo della fotocamera.
- 3 Utilizzando il supporto di allineamento, far aderire la fotocamera al gruppo del pannello dello schermo.

Postrequisiti

- 1 Seguire la procedura dal punto 6 al punto 8 in "[Ricollocamento del pannello dello schermo](#)".
- 2 Riposizionare il [gruppo dello schermo](#).
- 3 Ricollocare la [scheda per reti senza fili](#).
- 4 Ricollocare la [batteria](#).
- 5 Ricollocare il [coperchio della base](#).

Rimozione della scheda dello schermo a sfioramento



AVVERTENZA: Prima di lavorare sui componenti interni del computer, leggere le informazioni sulla sicurezza fornite con il computer e seguire le procedure descritte in [Prima di effettuare interventi sul computer](#). Dopo aver completato il lavoro, seguire le istruzioni descritte in [Dopo aver effettuato interventi sul computer](#). Per maggiori informazioni sulle procedure di sicurezza consigliate, consultare l'home page sulla conformità alle normative all'indirizzo www.dell.com/regulatory_compliance.

Prerequisiti

- 1 Rimuovere il [coperchio della base](#).
- 2 Rimuovere la [batteria](#).
- 3 Rimuovere la [scheda per reti senza fili](#).
- 4 Rimuovere il [gruppo dello schermo](#).
- 5 Seguire la procedura dal punto 1 al punto 4 in "[Rimozione del pannello dello schermo](#)".

Procedura

- 1 Staccare i nastri che fissano i cavi dello schermo alla scheda dello schermo a sfioramento.
- 2 Aprire i dispositivi di chiusura e scollegare i cavi dello schermo dalla scheda dello schermo a sfioramento.

- 3** Sollevare la scheda dello schermo a sfioramento dalle linguette sul gruppo del pannello dello schermo.

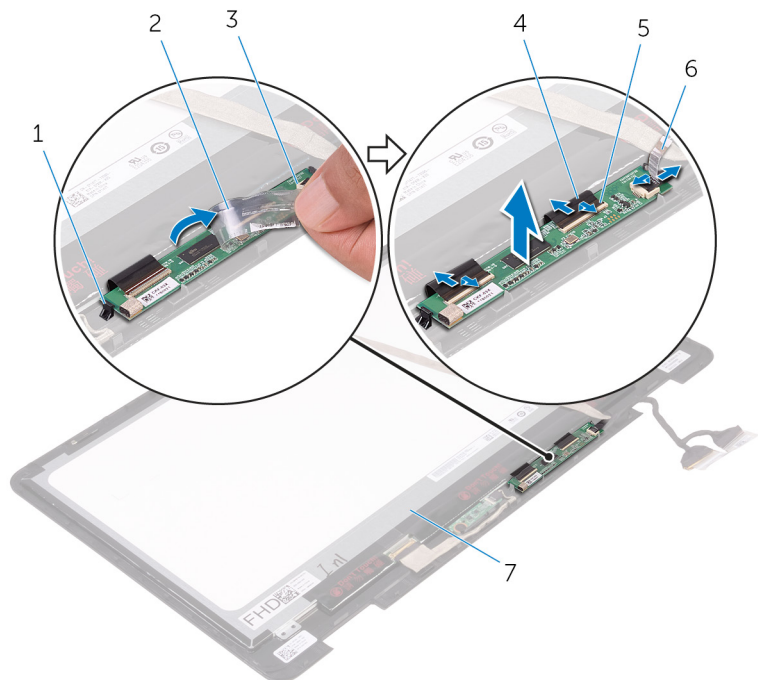

- | | | | |
|---|------------------------------------|---|------------------------|
| 1 | linguette (2) | 2 | nastro |
| 3 | scheda dello schermo a sfioramento | 4 | cavi dello schermo (3) |
| 5 | dispositivi di chiusura (3) | 6 | nastro |

Ricollocamento della scheda dello schermo a sfioramento



AVVERTENZA: Prima di lavorare sui componenti interni del computer, leggere le informazioni sulla sicurezza fornite con il computer e seguire le procedure descritte in [Prima di effettuare interventi sul computer](#). Dopo aver completato il lavoro, seguire le istruzioni descritte in [Dopo aver effettuato interventi sul computer](#). Per maggiori informazioni sulle procedure di sicurezza consigliate, consultare l'home page sulla conformità alle normative all'indirizzo www.dell.com/regulatory_compliance.

Procedura

- 1 Allineare la scheda dello schermo a sfioramento alle linguette sul gruppo del pannello dello schermo e far scattare la scheda dello schermo a sfioramento in posizione.
- 2 Far scorrere i cavi dello schermo nei rispettivi connettori sulla scheda dello schermo a sfioramento e premere sui dispositivi di chiusura per fissare i cavi.
- 3 Far aderire i nastri che fissano i cavi dello schermo alla scheda dello schermo a sfioramento.

Postrequisiti

- 1 Seguire la procedura dal punto 6 al punto 8 in "[Ricollocamento del pannello dello schermo](#)".
- 2 Riposizionare il [gruppo dello schermo](#).
- 3 Ricollocare la [scheda per reti senza fili](#).
- 4 Ricollocare la [batteria](#).
- 5 Ricollocare il [coperchio della base](#).

Rimozione della scheda del sensore



AVVERTENZA: Prima di lavorare sui componenti interni del computer, leggere le informazioni sulla sicurezza fornite con il computer e seguire le procedure descritte in [Prima di effettuare interventi sul computer](#). Dopo aver completato il lavoro, seguire le istruzioni descritte in [Dopo aver effettuato interventi sul computer](#). Per maggiori informazioni sulle procedure di sicurezza consigliate, consultare l'home page sulla conformità alle normative all'indirizzo www.dell.com/regulatory_compliance.

Prerequisiti

- 1 Rimuovere il [coperchio della base](#).
- 2 Rimuovere la [batteria](#).
- 3 Rimuovere la [scheda per reti senza fili](#).
- 4 Rimuovere il [gruppo dello schermo](#).
- 5 Seguire la procedura dal punto 1 al punto 4 in "[Rimozione del pannello dello schermo](#)".

Procedura

- 1 Rimuovere la vite che fissa la scheda del sensore al gruppo del pannello dello schermo.
- 2 Rimuovere il nastro che fissa il cavo alla relativa scheda del sensore.
- 3 Aprire il dispositivo di chiusura e scollegare il cavo dalla relativa scheda del sensore.

- 4 Sollevare la scheda del sensore dal gruppo del pannello dello schermo.

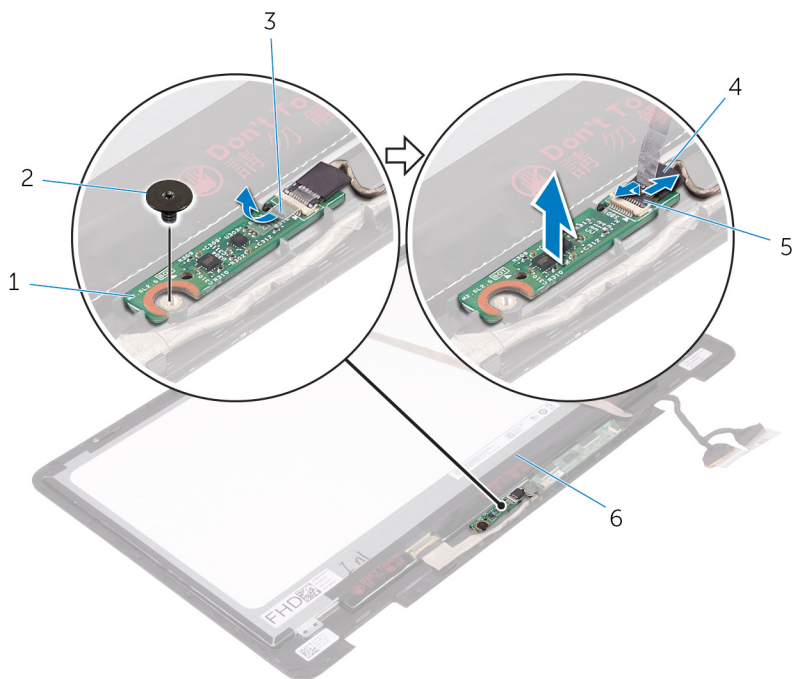

1 scheda del sensore

3 nastro

5 dispositivo di chiusura

2 vite

4 cavo della scheda del sensore

Ricollocamento della scheda del sensore

 **AVVERTENZA:** Prima di lavorare sui componenti interni del computer, leggere le informazioni sulla sicurezza fornite con il computer e seguire le procedure descritte in [Prima di effettuare interventi sul computer](#). Dopo aver completato il lavoro, seguire le istruzioni descritte in [Dopo aver effettuato interventi sul computer](#). Per maggiori informazioni sulle procedure di sicurezza consigliate, consultare l'home page sulla conformità alle normative all'indirizzo www.dell.com/regulatory_compliance.

Procedura

- 1 Allineare la scheda del sensore sul gruppo del pannello dello schermo e far scattare la scheda del sensore in posizione.
- 2 Far scorrere il cavo all'interno del connettore sulla relativa scheda del sensore e premere sul dispositivo di chiusura per fissare il cavo.
- 3 Far aderire il nastro che fissa il cavo alla relativa scheda del sensore.
- 4 Ricollocare la vite che fissa la scheda del sensore al gruppo del pannello dello schermo.

Postrequisiti

- 1 Seguire la procedura dal punto 6 al punto 8 in "[Ricollocamento del pannello dello schermo](#)".
- 2 Riposizionare il [gruppo dello schermo](#).
- 3 Ricollocare la [scheda per reti senza fili](#).
- 4 Ricollocare la [batteria](#).
- 5 Ricollocare il [coperchio della base](#).

Rimozione del cavo dello schermo



AVVERTENZA: Prima di lavorare sui componenti interni del computer, leggere le informazioni sulla sicurezza fornite con il computer e seguire le procedure descritte in [Prima di effettuare interventi sul computer](#). Dopo aver completato il lavoro, seguire le istruzioni descritte in [Dopo aver effettuato interventi sul computer](#). Per maggiori informazioni sulle procedure di sicurezza consigliate, consultare l'home page sulla conformità alle normative all'indirizzo www.dell.com/regulatory_compliance.

Prerequisiti

- 1 Rimuovere il [coperchio della base](#).
- 2 Rimuovere la [batteria](#).
- 3 Rimuovere la [scheda per reti senza fili](#).
- 4 Rimuovere il [gruppo dello schermo](#).
- 5 Seguire la procedura dal punto 1 al punto 4 in "[Rimozione del pannello dello schermo](#)".
- 6 Rimuovere la [scheda dello schermo a sfioramento](#).

Procedura

- 1 Staccare i nastri che fissano il cavo dello schermo a gruppo del pannello dello schermo e scheda del sensore.
- 2 Aprire i dispositivi di chiusura e scollegare il cavo dello schermo dal gruppo del pannello dello schermo e scheda del sensore.

- 3** Sollevare il cavo dello schermo dal relativo gruppo del pannello dello schermo.

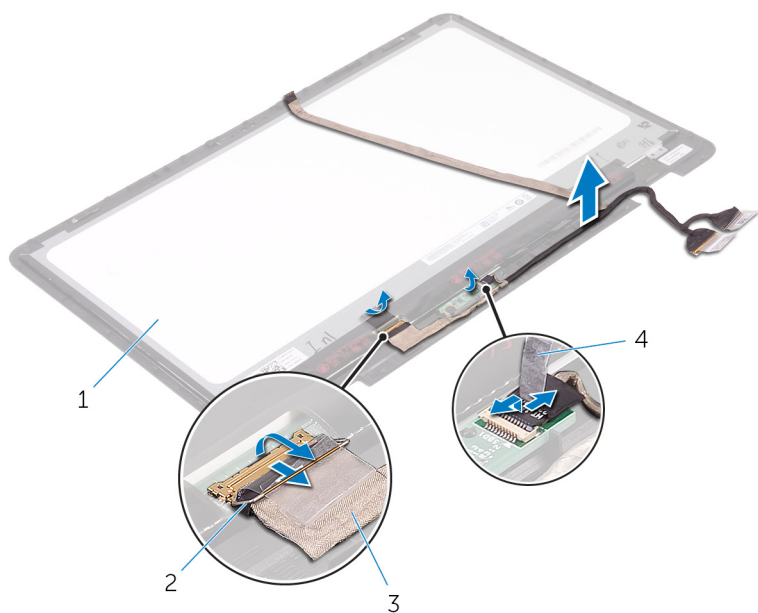

1 gruppo pannello dello schermo

2 dispositivi di chiusura (2)

3 cavi dello schermo (2)

4 nastri (2)

Ricollocamento del cavo dello schermo



AVVERTENZA: Prima di lavorare sui componenti interni del computer, leggere le informazioni sulla sicurezza fornite con il computer e seguire le procedure descritte in [Prima di effettuare interventi sul computer](#). Dopo aver completato il lavoro, seguire le istruzioni descritte in [Dopo aver effettuato interventi sul computer](#). Per maggiori informazioni sulle procedure di sicurezza consigliate, consultare l'home page sulla conformità alle normative all'indirizzo www.dell.com/regulatory_compliance.

Procedura

- 1 Far scorrere il cavo dello schermo nei rispettivi connettori sul gruppo pannello dello schermo e scheda del sensore e chiudere i dispositivi di chiusura per fissare il cavo.
- 2 Far aderire i nastri che fissano il cavo dello schermo al gruppo pannello dello schermo e scheda del sensore.

Postrequisiti

- 1 Ricollocare la [scheda dello schermo a sfioramento](#).
- 2 Seguire la procedura dal punto 6 al punto 8 in "[Ricollocamento del pannello dello schermo](#)".
- 3 Riposizionare il [gruppo dello schermo](#).
- 4 Ricollocare la [scheda per reti senza fili](#).
- 5 Ricollocare la [batteria](#).
- 6 Ricollocare il [coperchio della base](#).

Aggiornamento del BIOS

Potrebbe essere necessario aggiornare il BIOS quando è disponibile un aggiornamento oppure dopo aver ricollocato la scheda di sistema.

- 1 Accendere il computer.
- 2 Accedere al sito Web www.dell.com/support.
- 3 Fare clic su o toccare **Supporto prodotto**, immettere il Numero di Servizio del computer e fare clic su o toccare **Invia**.
 **N.B.:** Se non si dispone del Numero di Servizio, utilizzare la funzione di rilevamento automatico o ricercare manualmente il modello del computer.
- 4 Fare clic su o toccare **Driver e download** → **Provvederò da solo**.
- 5 Selezionare il sistema operativo installato nel computer.
- 6 Scorrere la pagina fino in fondo ed espandere **BIOS**.
- 7 Fare clic su o toccare **Scarica file** per scaricare la versione più recente del BIOS del computer.
- 8 Al termine del download, accedere alla cartella in cui è stato salvato il file di aggiornamento del BIOS.
- 9 Fare doppio clic o effettuare un doppio tocco sull'icona del file di aggiornamento del BIOS e seguire le istruzioni sullo schermo.

Tecnologia e componenti

Audio

I modelli e Inspiron 17-7779 sono forniti con Realtek ALC3253CG con Waves MaxxAudio Pro, l'utility che consente di regolare diverse impostazioni audio.

 **N.B.:** I driver audio sono preinstallati nel computer.

Download del driver audio

- 1 Accendere il computer.
- 2 Accedere al sito Web www.dell.com/support.
- 3 Fare clic su o toccare **Supporto prodotto**, immettere il Numero di Servizio del computer e fare clic su o toccare **Invia**.



N.B.: Se non si dispone del Numero di Servizio, utilizzare la funzione di rilevamento automatico o ricercare manualmente il modello del computer.

- 4 Fare clic su o toccare **Driver e download** → **Trova da solo**.
- 5 Scorrere la pagina verso il basso ed espandere **Audio**.
- 6 Fare clic su o toccare **Download** per scaricare il driver audio del computer.
- 7 Al termine del download, accedere alla cartella in cui è stato salvato il file del driver audio.
- 8 Fare doppio clic o effettuare un doppio tocco sull'icona del file del driver audio e seguire le istruzioni sullo schermo per installare il driver.

Identificazione del controller audio

- 1 Sulla barra delle applicazioni, fare clic su o toccare la casella di ricerca, quindi digitare *Device Manager*.
- 2 Fare clic su o toccare **Gestione dispositivi**.
Viene visualizzata la finestra **Gestione dispositivi**.

- 3 Espandere **Controller audio, video e di gioco** per visualizzare il controller audio.

Prima dell'installazione

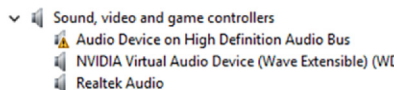

Dopo l'installazione

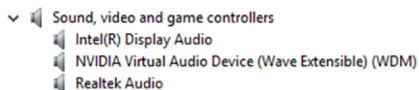

Modifica delle impostazioni audio

- 1 Sulla barra delle applicazioni, fare clic su o toccare la casella di ricerca, quindi digitare **Dell Audio**.
- 2 Fare clic su o toccare **Audio Dell** e modificare le impostazioni audio come richiesto.

Fotocamera

I modelli e Inspiron 17-7779 sono forniti con una fotocamera ad alta velocità da 0,92 megapixel e con una risoluzione HD massima di 1280 x 720 a 30 FPS. Inoltre, la fotocamera ha array di microfoni digitali integrati.

La funzione di rilevamento della profondità migliora la sicurezza in combinazione con Windows Hello.

 **N.B.:** Nell'eventualità in cui si verificano problemi con i microfoni integrati, è necessario sostituire il modulo della fotocamera.

Identificazione della webcam in Gestione dispositivi

- 1 Sulla barra delle applicazioni, fare clic su o toccare la casella di ricerca, quindi digitare **Device Manager**.
- 2 Fare clic su o toccare **Gestione dispositivi**.
Viene visualizzata la finestra **Gestione dispositivi**.
- 3 Espandere **Dispositivi di imaging**.

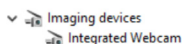

Avvio dell'applicazione della fotocamera

- 1 Sulla barra delle applicazioni, fare clic su o toccare la casella di ricerca, quindi digitare **Camera**.

2 Fare clic su o toccare **Fotocamera**.

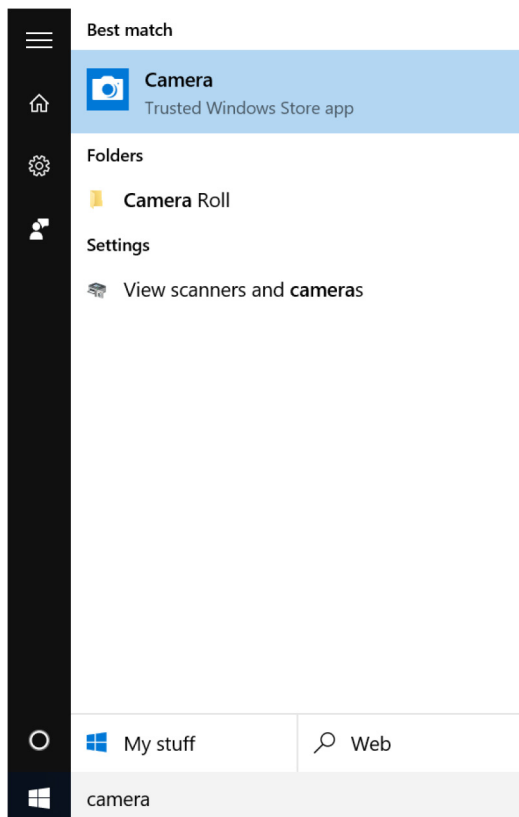

Come ottenere Dell Webcam Central

Il computer viene fornito con il CD del software Dell Webcam Central. Se non si dispone del software, è possibile scaricarlo registrandosi attraverso il mio account sul sito Web di Dell.

 **N.B.:** Non è possibile scaricare Dell Webcam Central dal sito Web di assistenza o dal CD delle risorse.

Schermo

I modelli e Inspiron 17-7779 sono forniti con uno schermo a sfioramento Full HD da 17,3 pollici con una risoluzione di 1920 x 1080.

Regolazione della luminosità

- 1 Fare clic con il pulsante destro del mouse o tenere premuto sul desktop, quindi selezionare **Impostazioni schermo**.
- 2 Trascinare o scorrere il dispositivo di scorrimento **Regolazione del livello di luminosità** per regolare la luminosità.

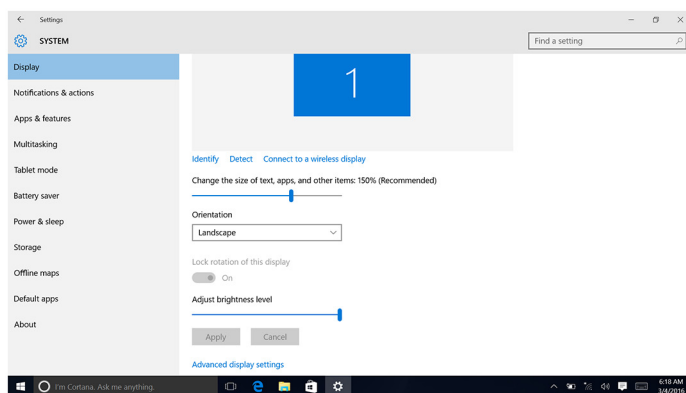

È possibile premere F11 per diminuire la luminosità e F12 per aumentare la luminosità.

Modifica della risoluzione dello schermo

- 1 Fare clic con il pulsante destro del mouse o tenere premuto sul desktop, quindi selezionare **Impostazioni schermo**.
- 2 Fare clic su o toccare **Impostazioni schermo avanzate**.
- 3 Selezionare la risoluzione appropriata dall'elenco a discesa.

4 Fare clic su o toccare **Applica**.

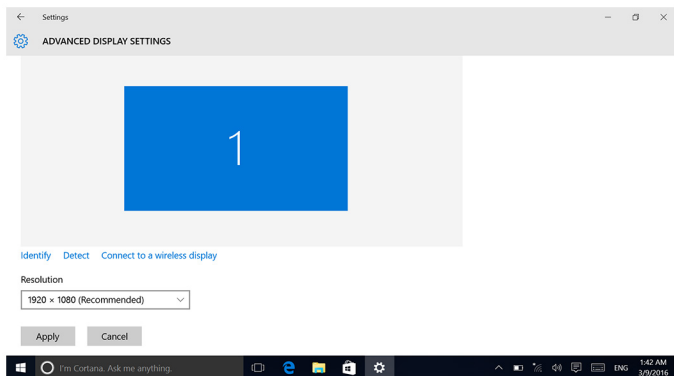

Rotazione dello schermo

- 1 Fare clic con il pulsante destro del mouse o premere sul desktop.
- 2 Selezionare **Impostazioni dello schermo**.
Viene visualizzata la finestra **Impostazioni**.
- 3 Dall'elenco a discesa **Orientamento**, selezionare una delle seguenti opzioni:
 - Orizzontale
 - Verticale
 - Orizzontale (capovolto)
 - Verticale (capovolto)
- 4 Fare clic su **Applica**.

Pulizia dello schermo

- △ **ATTENZIONE:** Non utilizzare sostanze come alcol, prodotti chimici o detersivi per la pulizia dello schermo.
- △ **ATTENZIONE:** Per evitare di danneggiare lo schermo, non esercitare forza durante la pulizia e asciugare qualsiasi liquido restante dopo la pulizia.



N.B.: Per la pulizia dello schermo, è necessario utilizzare un kit di pulizia per schermi commerciale. Qualora non fosse disponibile, utilizzare un panno morbido in microfibra leggermente inumidito con acqua distillata.

- 1 Spegnere il computer e lo schermo prima di eseguire operazioni di pulizia.
- 2 Pulire delicatamente lo schermo con movimenti circolari per rimuovere eventuale polvere o sporco.
- 3 Lasciare che lo schermo si asciughi completamente prima di accenderlo.

HDMI

I modelli e Inspiron 17-7779 supportano HDMI per collegare un televisore o un altro dispositivo abilitato HDMI. Forniscono uscita video e audio. La porta HDMI è situata sul lato sinistro del computer.



N.B.: È necessario utilizzare convertitori adeguati (venduti separatamente) per il collegamento di dispositivi DVI e DisplayPort standard.

Connessione ai dispositivi di visualizzazione esterni

- 1 Collegare il cavo HDMI al computer e al dispositivo di visualizzazione esterno.
- 2 Premere F8 per visualizzare le diverse modalità di visualizzazione.

3 Selezionare una delle seguenti modalità:

- Solo schermo PC
- Duplica
- Estendi
- Solo secondo schermo



N.B.: Per maggiori informazioni, consultare il documento fornito con il dispositivo di visualizzazione.

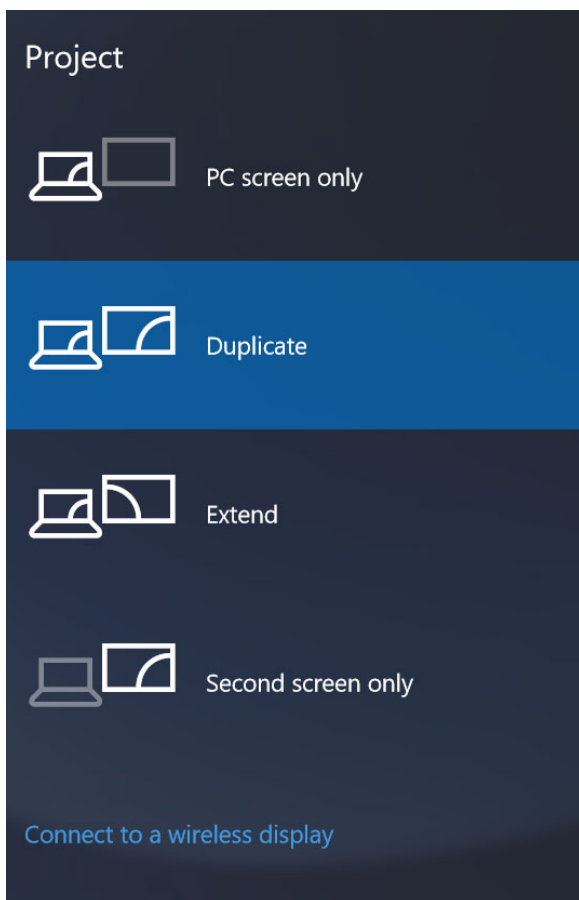

Grafica

I modelli e Inspiron 17-7779 sono forniti con le seguenti opzioni:

Download del driver della scheda grafica

- 1 Accendere il computer.
- 2 Accedere al sito Web www.dell.com/support.
- 3 Fare clic su o toccare **Supporto prodotto**, immettere il Numero di Servizio del computer e fare clic su o toccare **Invia**.
 **N.B.:** Se non si dispone del Numero di Servizio, utilizzare la funzione di rilevamento automatico o ricercare manualmente il modello del computer.
- 4 Fare clic su o toccare **Driver e download** → **Trova da solo**.
- 5 Scorrere la pagina verso il basso ed espandere **Video**.
- 6 Fare clic su o toccare **Download** per scaricare il driver della scheda grafica del computer.
- 7 Al termine del download, accedere alla cartella in cui è stato salvato il file del driver della scheda grafica.
- 8 Fare doppio clic o effettuare un doppio tocco sull'icona del file del driver della scheda grafica e seguire le istruzioni sullo schermo.

Identificazione della scheda video

- 1 Sulla barra delle applicazioni, fare clic su o toccare la casella di ricerca, quindi digitare *Device Manager*.
- 2 Fare clic su o toccare **Gestione dispositivi**.
Viene visualizzata la finestra **Gestione dispositivi**.
- 3 Espandere **Schede video**.

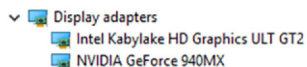

Modifica delle impostazioni dello schermo nel pannello di controllo della grafica HD Intel

- 1 Fare clic con il pulsante destro del mouse o premere sul desktop e selezionare **Proprietà grafiche Intel** per avviare il **Pannello di controllo della grafica HD Intel**.

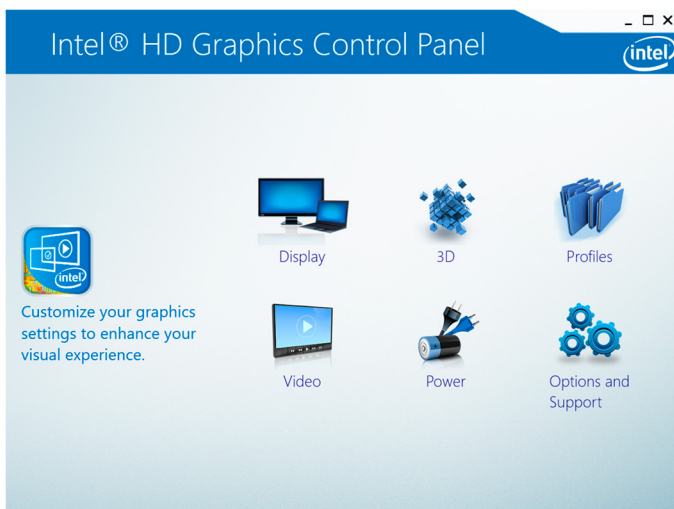

- 2 Fare clic su o toccare **Schermo**.
- 3 Modificare le impostazioni dello schermo, come richiesto.

USB

La seguente tabella mostra le porte USB disponibili sui modelli e Inspiron 17-7779.

Porte	Posizione
Porta USB di tipo C	Lato sinistro
Porta USB 3.0 con PowerShare	Lato sinistro
Porta USB 2.0	Lato destro

 **N.B.:** La porta USB 3.0 richiede l'installazione del driver affinché possa rilevare eventuali dispositivi USB.

Download del driver USB 3.0

- 1 Accendere il computer.
- 2 Accedere al sito Web www.dell.com/support.
- 3 Fare clic su o toccare **Supporto prodotto**, immettere il Numero di Servizio del computer e fare clic su o toccare **Invia**.
 **N.B.:** Se non si dispone del Numero di Servizio, utilizzare la funzione di rilevamento automatico o ricercare manualmente il modello del computer.
- 4 Fare clic su o toccare **Driver e download** → **Trova da solo**.
- 5 Scorrere la pagina verso il basso ed espandere **Chipset**.
- 6 Fare clic su o toccare **Download** per scaricare il driver USB 3.0 per il computer.
- 7 Al termine del download, accedere alla cartella in cui è stato salvato il file del driver USB 3.0.
- 8 Fare doppio clic o effettuare un doppio tocco sull'icona del file del driver e seguire le istruzioni sullo schermo.

Attivazione o disattivazione dell'USB nel programma di configurazione del BIOS

- 1 Accendere o riavviare il computer.
- 2 Per accedere al programma di configurazione del BIOS, premere F2 quando viene visualizzato il logo DELL.
Viene visualizzato il programma di configurazione del BIOS.
- 3 Nel riquadro di sinistra, selezionare **Impostazioni** → **Configurazione sistema** → **Configurazione USB**.
La configurazione USB viene visualizzata nel riquadro di destra.
- 4 Per attivare o disattivare la porta USB esterna, selezionare o deselezionare la casella di controllo **Attiva porta USB esterna** rispettivamente.
- 5 Salvare le impostazioni del programma di configurazione del BIOS e uscire dal programma.

Risoluzione dei problemi di avvio causati da emulazione USB

A volte, il computer non si avvia dal sistema operativo quando durante l'avvio sono collegati dispositivi USB. Questo comportamento si verifica perché il

computer cerca i file avviabili nei dispositivi USB. Seguire i passaggi descritti di seguito per risolvere il problema di avvio:

- 1 Accendere o riavviare il computer.
- 2 Per accedere al programma di configurazione del BIOS, premere F2 quando viene visualizzato il logo DELL.
Viene visualizzato il programma di configurazione del BIOS.
- 3 Nel riquadro di sinistra, selezionare **Impostazioni** → **Configurazione sistema** → **Configurazione USB**.
La configurazione USB viene visualizzata nel riquadro di destra.
- 4 Selezionare la casella di testo **Attiva avvio supporto** per disattivare.
- 5 Salvare le impostazioni e uscire.

Connessione di rete senza fili

I modelli e Inspiron 17-7779 sono forniti con connessione di rete senza fili 802.11ac.

Attivazione/disattivazione della rete senza fili

 **N.B.:** Non è presente alcun interruttore fisico per attivare/disattivare la connessione a una rete senza fili. Tale operazione deve essere eseguita tramite le impostazioni del computer.

- 1 Per accedere al Centro operativo, scorrere il dito dal bordo destro dello schermo, oppure fare clic su o toccare l'icona **Centro operativo** sulla barra delle applicazioni.
- 2 Fare clic su o toccare **Rete senza fili** per attivare o disattivare la rete senza fili.

Download del driver della rete senza fili

- 1 Accendere il computer.
- 2 Accedere al sito Web www.dell.com/support.
- 3 Fare clic su o toccare **Supporto prodotto**, immettere il Numero di Servizio del computer e fare clic su o toccare **Invia**.

 **N.B.:** Se non si dispone del Numero di Servizio, utilizzare la funzione di rilevamento automatico o ricercare manualmente il modello del computer.

- 4 Fare clic su o toccare **Driver e download** → **Trova da solo**.

- 5 Scorrere la pagina verso il basso ed espandere **Rete**.
- 6 Fare clic su o toccare **Download** per scaricare il driver della rete senza fili per il computer.
- 7 Al termine del download, accedere alla cartella in cui è stato salvato il file di driver della rete senza fili.
- 8 Fare doppio clic o effettuare un doppio tocco sull'icona del file del driver e seguire le istruzioni sullo schermo per installare il driver.

Configurazione rete senza fili

- 1 Attivare la rete senza fili. Per ulteriori informazioni, consultare [Attivazione/disattivazione rete senza fili](#).
- 2 Per accedere al Centro operativo, scorrere il dito dal bordo destro dello schermo, oppure fare clic su o toccare l'icona Centro operativo sulla barra delle applicazioni.
- 3 Tenere premuto **Rete senza fili**, quindi fare clic su o toccare **Vai a impostazioni**.
Viene visualizzato un elenco delle reti disponibili.
- 4 Selezionare la rete e fare clic su o toccare **Connetti**.

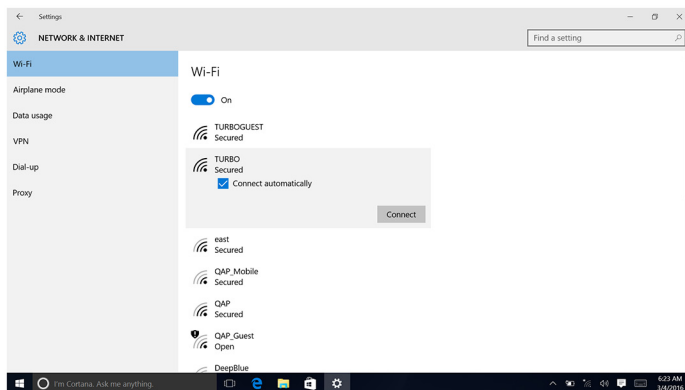

N.B.: Digitare la chiave di protezione di rete, se richiesto.

Bluetooth

I modelli e Inspiron 17-7779 sono forniti con Bluetooth 4.0.

Attivazione/disattivazione del Bluetooth

 **N.B.:** Non è presente alcun interruttore fisico per attivare/disattivare la funzione Bluetooth. Tale operazione deve essere eseguita tramite le impostazioni del computer.

- 1 Per accedere al Centro operativo, scorrere il dito dal bordo destro dello schermo, oppure fare clic su o toccare l'icona **Centro operativo** sulla barra delle applicazioni.
- 2 Fare clic su o toccare **Bluetooth** per attivare o disattivare il Bluetooth.

Accoppiamento con dispositivi Bluetooth abilitati

- 1 Attivare il Bluetooth. Per ulteriori informazioni, consultare [Attivazione/disattivazione Bluetooth](#).
- 2 Per accedere al Centro operativo, scorrere il dito dal bordo destro dello schermo, oppure fare clic su o toccare l'icona **Centro operativo** sulla barra delle applicazioni.
- 3 Tenere premuto **Bluetooth**, quindi fare clic su o toccare **Vai a impostazioni**.
- 4 Selezionare il dispositivo Bluetooth che si desidera accoppiare.
- 5 Fare clic su o toccare **Accoppia** per accoppiare i dispositivi Bluetooth.

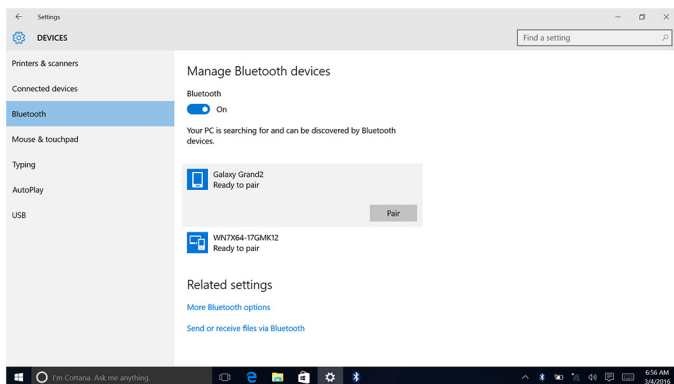

- 6 Fare clic su o toccare **Si** per confermare i codici su entrambi i dispositivi.

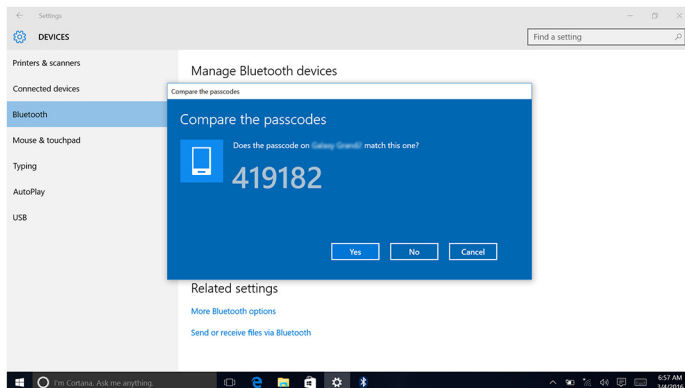

Rimozione del dispositivo Bluetooth

- 1 Per accedere al Centro operativo, scorrere il dito dal bordo destro dello schermo, oppure fare clic su o toccare l'icona **Centro operativo** sulla barra delle applicazioni.
- 2 Tenere premuto **Bluetooth**, quindi fare clic su o toccare **Vai a impostazioni**.
- 3 Fare clic su o toccare il dispositivo che si desidera rimuovere, quindi fare clic su o toccare **Rimuovi dispositivo**.

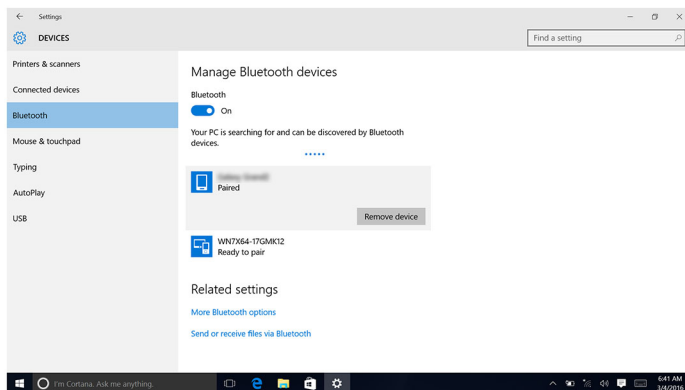

Trasferimento di file tra dispositivi utilizzando Bluetooth

- 1 Per accedere al Centro operativo, scorrere il dito dal bordo destro dello schermo, oppure fare clic su o toccare l'icona **Centro operativo** sulla barra delle applicazioni.
- 2 Tenere premuto **Bluetooth**, quindi fare clic su o toccare **Vai a impostazioni**.
- 3 Selezionare il dispositivo Bluetooth.
- 4 Fare clic su o toccare **Invia o ricevi file tramite Bluetooth**.
- 5 Nella finestra **Trasferimento file Bluetooth**, fare clic su o toccare **Invia file**, quindi selezionare il file che si desidera trasferire.

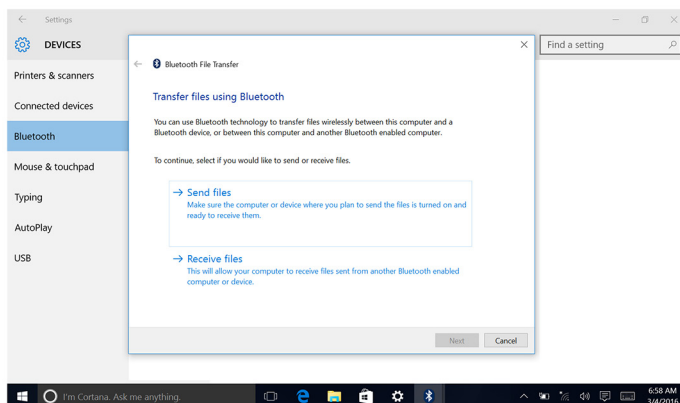

Disco rigido

La seguente tabella mostra le opzioni disponibili del disco rigido all'interno dei modelli e Inspiron 17-7779.

Opzioni	Dimensioni
SSD	Unità M.2/Unità da 2,5 pollici
HDD	Unità da 2,5 pollici

Identificazione del disco rigido.

- 1 Sulla barra delle applicazioni, fare clic su o toccare la casella di ricerca, quindi digitare **Device Manager**.

- 2 Fare clic su o toccare **Gestione dispositivi**.
Viene visualizzata la finestra **Gestione dispositivi**.
- 3 Espandere le **Unità disco**.



Identificazione del disco rigido nel programma di configurazione del BIOS

- 1 Accendere o riavviare il computer.
- 2 Per accedere al programma di configurazione del BIOS, premere F2 quando viene visualizzato il logo DELL.
In **Informazioni di sistema** nel gruppo **Generale** verrà visualizzato un elenco delle unità a disco rigido.

Lettore di schede multimediali

I modelli e Inspiron 17-7779 dispongono di uno slot per schede SD situato sul lato destro del computer.

Download del driver per lettore di schede multimediali

- 1 Accendere il computer.
- 2 Accedere al sito Web www.dell.com/support.
- 3 Fare clic su o toccare **Supporto prodotto**, immettere il Numero di Servizio del computer e fare clic su o toccare **Invia**.
 **N.B.:** Se non si dispone del Numero di Servizio, utilizzare la funzione di rilevamento automatico o ricercare manualmente il modello del computer.
- 4 Fare clic su o toccare **Driver e download** → **Trova da solo**.
- 5 Scorrere la pagina verso il basso ed espandere **Chipset**.
- 6 Fare clic su o toccare **Download** per scaricare il driver del lettore di schede multimediali.
- 7 Al termine del download, accedere alla cartella in cui è stato salvato il file driver del lettore scheda multimediale.
- 8 Fare doppio clic o effettuare un doppio tocco sull'icona del file del driver del lettore di schede e seguire le istruzioni sullo schermo.



Esplorazione di una scheda multimediale

- 1 Inserire la scheda MicroSD con i contatti metallici rivolti verso il basso. La scheda verrà eseguita automaticamente e una notifica apparirà sullo schermo.
- 2 Seguire le istruzioni sulla schermata.





Tastiera

I modelli e Inspiron 17-7779 sono forniti con una tastiera retroilluminata.

Modifica della lingua della tastiera

- 1 Fare clic su o toccare **Start** .
- 2 Fare clic su o toccare **Impostazioni** .
- 3 Fare clic su o toccare **Data, ora, → lingua e opzioni internazionali**.
- 4 Fare clic su o toccare **Aggiungi una lingua**.
- 5 Scegliere la lingua che si desidera aggiungere e selezionare un paese per la lingua.
- 6 In **Lingue**, fare clic su o toccare la lingua che si desidera impostare come lingua predefinita.
- 7 Fare clic su o toccare **Imposta come predefinita**.

Tasti di scelta rapida della tastiera

Icone	Descrizione
	Disattivazione dell'audio
	Diminuzione del volume
	Aumento del volume
	Riproduzione brano/capitolo precedente
	Riproduci/Sospendi

Icone	Descrizione
	Riproduzione brano/capitolo successivo
	Passaggio a schermo esterno
	Cerca
	Attivazione/disattivazione retroilluminazione della tastiera
	Diminuzione della luminosità
	Aumento della luminosità
	Spegnimento/accensione wireless
	Pausa/Interruzione
	Sospensione
	Attivazione/disattivazione BLOC SCORR
	Consente di alternare tra indicatore di stato dell'alimentazione e della batteria/indicatore di attività del disco rigido
	Richiesta di sistema
	Apertura menu applicazioni
	Attivazione/disattivazione Fn e tasto di blocco
	Fine
	Home
	Pagina successiva

Icone	Descrizione
	Pagina precedente

Touchpad

I modelli e Inspiron 17-7779 sono forniti con un touchpad di precisione.

Un touchpad di precisione rappresenta una nuova classe di dispositivi di input dotati di funzionalità di puntamento e movimento ad alta precisione. I touchpad di precisione interagiscono direttamente con il sistema operativo senza l'utilizzo di driver.

Il sistema operativo gestisce le funzionalità complessive del touchpad e non vi sono driver separati disponibili per il download.

Identificazione del touchpad

- 1 Sulla barra delle applicazioni, fare clic su o toccare la casella di ricerca, quindi digitare *Device Manager*.
- 2 Fare clic su o toccare **Gestione dispositivi**. Viene visualizzata la finestra **Gestione dispositivi**.
- 3 Espandere **Mouse e altri dispositivi di puntamento**.

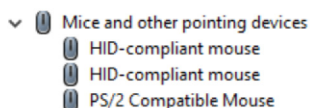

Movimenti sul touchpad

Movimento	Procedura	Risultato
Fare clic su o toccare	Toccare il touchpad.	Seleziona un elemento
Toccare, toccare e far scorrere rapidamente per evidenziare o trascinare	Toccare, toccare e far scorrere rapidamente sul touchpad	Evidenzia testo e trascina un elemento

Movimento	Procedura	Risultato
Scorrere rapidamente per scorrere	Posizionare due dita sul touchpad, quindi far scorrere rapidamente.	Scorre la pagina. È possibile scorrere le pagine a sinistra e a destra, verso l'alto e verso il basso o in entrambe le direzioni.
Avvicinare o allontanare le dita per eseguire lo zoom	Posizionare due dita sul touchpad e avvicinarle o allontanarle	Esegue il movimento zoom indietro o avanti sul touchpad.
Scorrere rapidamente per Centro operativo	Scorrere rapidamente dal bordo destro	Apri il Centro operativo. Scorrere nuovamente il dito per nascondere il Centro operativo.
Scorrere rapidamente il dito per aggiungere nuovo desktop	Scorrere rapidamente il dito dal bordo sinistro	Fare clic su o toccare Nuovo desktop per aggiungere un nuovo desktop.

Adattatore di alimentazione

I modelli e Inspiron 17-7779 sono forniti con un adattatore di alimentazione da 65 W.



AVVERTENZA: Quando si scollega il cavo dell'adattatore di alimentazione dal computer, afferrare il connettore e non il cavo. Quando si scollega il cavo, mantenerlo correttamente allineato per evitare di piegare i piedini dei connettori. Quando invece lo si collega, accertarsi che la porta e il connettore siano orientati e allineati correttamente.



AVVERTENZA: L'adattatore di alimentazione è compatibile con le prese elettriche di tutto il mondo. I connettori di alimentazione e le prese multiple variano in base al paese. L'utilizzo di un cavo incompatibile o non correttamente collegato alla presa multipla o alla presa elettrica potrebbe provocare incendi o il danneggiamento dell'apparecchiatura.



N.B.: A seconda del Paese, sono disponibili adattatori a due o tre piedini. Verificare i numeri articolo da SPMD prima di sostituire l'adattatore di alimentazione.

Batteria

Inspiron 17-7779 è fornito con batteria "smart" agli ioni di litio a 4 celle (56 Wh).

 **N.B.:** Le batterie sono coperte da garanzia per il periodo di un anno dalla data di emissione della fattura, salvo laddove diversamente indicato nella fattura stessa.

Chipset

Il chipset è virtualmente diviso in due sezioni: Northbridge e Southbridge. Tutti i componenti del computer comunicano con la CPU tramite il chipset. I modelli e Inspiron 17-7779 sono forniti con il chipset integrato nel processore.

Download del driver del chipset

- 1 Accendere il computer.
- 2 Accedere al sito Web www.dell.com/support.
- 3 Fare clic su o toccare **Supporto prodotto**, immettere il Numero di Servizio del computer e fare clic su o toccare **Invia**.

 **N.B.:** Se non si dispone del Numero di Servizio, utilizzare la funzione di rilevamento automatico o ricercare manualmente il modello del computer.

- 4 Fare clic su o toccare **Driver e download** → **Trova da solo**.
- 5 Scorrere la pagina verso il basso ed espandere **Chipset**.
- 6 Fare clic su o toccare **Download** per scaricare il driver del chipset del computer.
- 7 Al termine del download, accedere alla cartella in cui è stato salvato il file del driver del chipset.
- 8 Fare doppio clic su o effettuare un doppio tocco sull'icona del file del driver del chipset e seguire le istruzioni sullo schermo.

Identificazione del chipset

- 1 Sulla barra delle applicazioni, fare clic su o toccare la casella di ricerca, quindi digitare `Device Manager`.

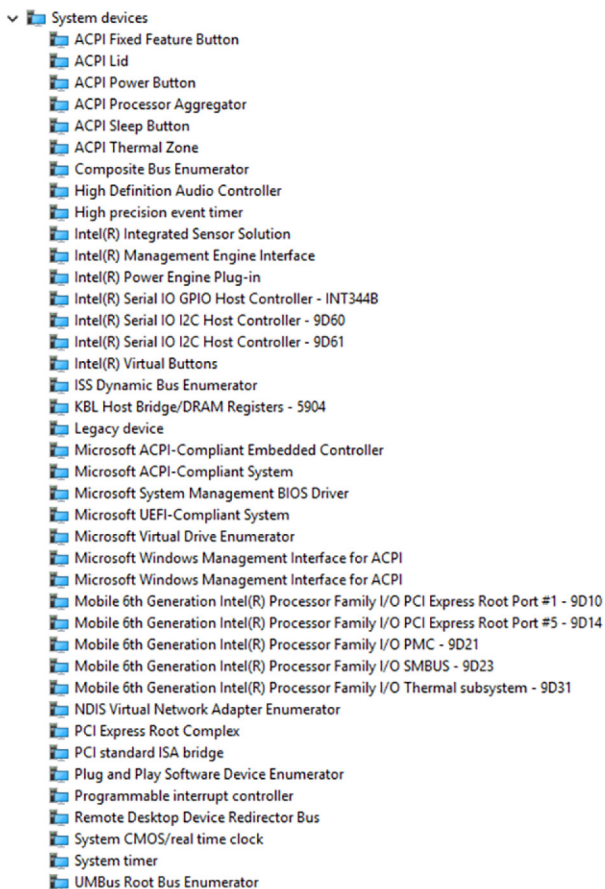

- 2 Fare clic su o toccare **Gestione dispositivi**.
Viene visualizzata la finestra **Gestione dispositivi**.
- 3 Espandere i **Dispositivi di sistema**.



Memoria

I modelli e Inspiron 17-7779 dispongono di due slot (RAM) SODIMM a cui si può accedere mediante la rimozione del coperchio della base. Il computer supporta 4 GB, 8 GB, 12 GB o 16 GB di memoria DDR4 a doppio canale fino a 2133 MHz.

Controllo della memoria di sistema in Windows

- 1 Fare clic su o toccare **Start** .
- 2 Selezionare **Impostazioni** .
- 3 Fare clic su o toccare **Sistema** → **Informazioni**.

Controllo della memoria di sistema nel programma di configurazione del BIOS

- 1 Accendere o riavviare il computer.
- 2 Per accedere al programma di configurazione del BIOS, premere F2 quando viene visualizzato il logo DELL.
- 3 Nel riquadro di sinistra, selezionare **Impostazioni** → **Generali** → **Informazioni di sistema**.
Le informazioni di memoria vengono visualizzate nel riquadro di destra.

Esecuzione di test di memoria con l'utilizzo di ePSA

- 1 Accendere o riavviare il computer.
- 2 Per accedere al menu di avvio, premere F12 quando viene visualizzato il logo Dell sullo schermo.
- 3 Utilizzare i tasti freccia per evidenziare l'opzione di menu **Diagnostica** e premere **Invio**.
- 4 Seguire le istruzioni sullo schermo per completare il ePSA Pre-boot System Assessment (PSA).

 **N.B.:** Se viene visualizzato il logo del sistema operativo, attendere la visualizzazione del desktop. Spegnerne il computer e riprovare.

Processori

I modelli e Inspiron 17-7779 sono forniti con le seguenti opzioni del processore:

- Intel Core i5 di sesta e settima generazione
- Intel Core i7 di sesta e settima generazione

Identificazione dei processori in Windows

- 1 Sulla barra delle applicazioni, fare clic su o toccare la casella di ricerca, quindi digitare `Device Manager`.

- 2 Fare clic su o toccare **Gestione dispositivi**.
Viene visualizzata la finestra **Gestione dispositivi**.
- 3 Espandere **Processori**.

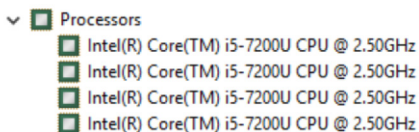

Verifica dell'utilizzo del processore in Gestione attività

- 1 Fare clic con il pulsante destro del mouse o effettuare un doppio tocco sulla barra delle applicazioni.
- 2 Fare clic su o toccare **Gestione attività**.
Verrà visualizzata la finestra **Gestione attività**.
- 3 Fare clic su **Ulteriori dettagli**.
- 4 Fare clic su o toccare la scheda **Prestazioni** per visualizzare i dettagli sulle prestazioni del processore.

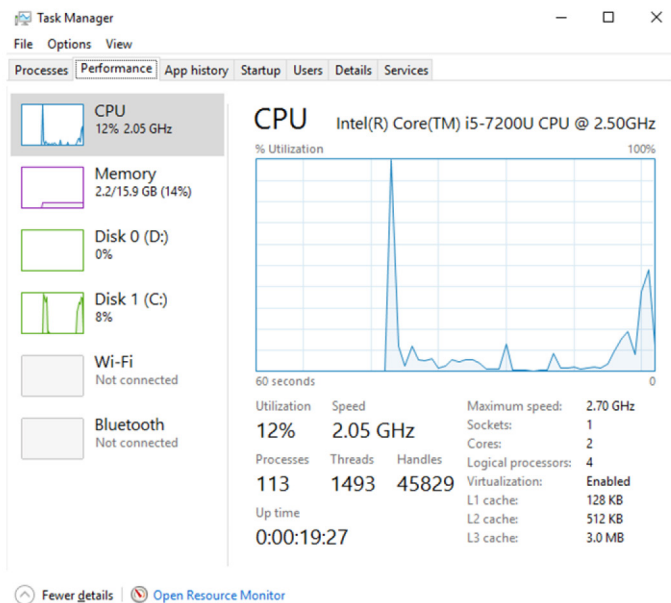

Sistema operativo

I modelli e Inspiron 17-7779 sono forniti con Windows 10 preinstallato.

Posizione del Numero di servizio

Il Numero di servizio è un identificatore alfanumerico univoco che consente ai tecnici dell'assistenza di Dell di identificare i componenti hardware del computer e accedere alle informazioni sulla garanzia.

Driver di dispositivo

DPTF (Piattaforma dinamica e struttura termica) Intel

In Gestione dispositivi, verificare che DPTF Intel sia installata.

Installare gli aggiornamenti del driver dalla pagina Web www.dell.com/support.

- Intel(R) Dynamic Platform and Thermal Framework
 - Intel(R) Dynamic Platform and Thermal Framework Generic Participant
 - Intel(R) Dynamic Platform and Thermal Framework Generic Participant
 - Intel(R) Dynamic Platform and Thermal Framework Manager
 - Intel(R) Dynamic Platform and Thermal Framework Memory Participant
 - Intel(R) Dynamic Platform and Thermal Framework Processor Participant

Utilità di installazione del software per chipset di Intel

In Gestione dispositivi, verificare che il driver del chipset sia installato.

Installare gli aggiornamenti del chipset Intel dalla pagina Web www.dell.com/support.

- System devices
 - ACPI Fixed Feature Button
 - ACPI Lid
 - ACPI Power Button
 - ACPI Processor Aggregator
 - ACPI Sleep Button
 - ACPI Thermal Zone
 - Composite Bus Enumerator
 - High Definition Audio Controller
 - High precision event timer
 - Intel(R) Integrated Sensor Solution
 - Intel(R) Management Engine Interface
 - Intel(R) Power Engine Plug-in
 - Intel(R) Serial IO GPIO Host Controller - INT344B
 - Intel(R) Serial IO I2C Host Controller - 9D60
 - Intel(R) Serial IO I2C Host Controller - 9D61
 - Intel(R) Virtual Buttons
 - ISS Dynamic Bus Enumerator
 - KBL Host Bridge/DRAM Registers - 5904
 - Legacy device
 - Microsoft ACPI-Compliant Embedded Controller
 - Microsoft ACPI-Compliant System
 - Microsoft System Management BIOS Driver
 - Microsoft UEFI-Compliant System
 - Microsoft Virtual Drive Enumerator
 - Microsoft Windows Management Interface for ACPI
 - Microsoft Windows Management Interface for ACPI
 - Mobile 6th Generation Intel(R) Processor Family I/O PCI Express Root Port #1 - 9D10
 - Mobile 6th Generation Intel(R) Processor Family I/O PCI Express Root Port #5 - 9D14
 - Mobile 6th Generation Intel(R) Processor Family I/O PMC - 9D21
 - Mobile 6th Generation Intel(R) Processor Family I/O SMBUS - 9D23
 - Mobile 6th Generation Intel(R) Processor Family I/O Thermal subsystem - 9D31
 - NDIS Virtual Network Adapter Enumerator
 - PCI Express Root Complex
 - PCI standard ISA bridge
 - Plug and Play Software Device Enumerator
 - Programmable interrupt controller
 - Remote Desktop Device Redirector Bus
 - System CMOS/real time clock
 - System timer
 - UMBus Root Bus Enumerator

Driver video











In Gestione dispositivi, verificare che il driver video sia installato.

Installare l'aggiornamento del driver video dalla pagina www.dell.com/support.

- Display adapters
 - Intel Kabylake HD Graphics ULT GT2
 - NVIDIA GeForce 940MX

Driver seriale I/O Intel

In Gestione dispositivi verificare se è installato il driver di I/O seriale Intel. Installare gli aggiornamenti del driver dalla pagina Web www.dell.com/support.

- ▼  Human Interface Devices
 -  Converted Portable Device Control device
 -  GPIO Buttons Driver
 -  GPIO Dock Mode Indicator Driver
 -  GPIO Laptop or Slate Indicator Driver
 -  HID PCI Minidriver for ISS
 -  HID PCI Minidriver for ISS
 -  HID PCI Minidriver for ISS
 -  HID PCI Minidriver for ISS
 -  HID-compliant consumer control device
 -  HID-compliant consumer control device
 -  HID-compliant consumer control device
 -  HID-compliant consumer control device
 -  HID-compliant consumer control device
 -  HID-compliant consumer control device
 -  HID-compliant consumer control device
 -  HID-compliant consumer control device
 -  HID-compliant consumer control device
 -  HID-compliant consumer control device
 -  HID-compliant consumer control device
 -  HID-compliant device
 -  HID-compliant system controller
 -  HID-compliant system controller
 -  HID-compliant system controller
 -  HID-compliant system controller
 -  HID-compliant system controller
 -  HID-compliant touch pad
 -  HID-compliant touch screen
 -  HID-compliant vendor-defined device
 -  HID-compliant vendor-defined device
 -  HID-compliant vendor-defined device
 -  HID-compliant vendor-defined device
 -  HID-compliant vendor-defined device
 -  HID-compliant vendor-defined device
 -  HID-compliant wireless radio controls
 -  I2C HID Device
 -  Microsoft Input Configuration Device
 -  Portable Device Control device
 -  Sideband GPIO Buttons Injection Device
 -  USB Input Device

- ▼  Mice and other pointing devices
 -  HID-compliant mouse
 -  HID-compliant mouse
 -  PS/2 Compatible Mouse

- System devices
 - ACPI Fixed Feature Button
 - ACPI Lid
 - ACPI Power Button
 - ACPI Processor Aggregator
 - ACPI Sleep Button
 - ACPI Thermal Zone
 - Composite Bus Enumerator
 - High Definition Audio Controller
 - High precision event timer
 - Intel(R) Integrated Sensor Solution
 - Intel(R) Management Engine Interface
 - Intel(R) Power Engine Plug-in
 - Intel(R) Serial IO GPIO Host Controller - INT344B
 - Intel(R) Serial IO I2C Host Controller - 9D60
 - Intel(R) Serial IO I2C Host Controller - 9D61
 - Intel(R) Virtual Buttons
 - ISS Dynamic Bus Enumerator
 - KBL Host Bridge/DRAM Registers - 5904
 - Legacy device
 - Microsoft ACPI-Compliant Embedded Controller
 - Microsoft ACPI-Compliant System
 - Microsoft System Management BIOS Driver
 - Microsoft UEFI-Compliant System
 - Microsoft Virtual Drive Enumerator
 - Microsoft Windows Management Interface for ACPI
 - Microsoft Windows Management Interface for ACPI
 - Mobile 6th Generation Intel(R) Processor Family I/O PCI Express Root Port #1 - 9D10
 - Mobile 6th Generation Intel(R) Processor Family I/O PCI Express Root Port #5 - 9D14
 - Mobile 6th Generation Intel(R) Processor Family I/O PMC - 9D21
 - Mobile 6th Generation Intel(R) Processor Family I/O SMBUS - 9D23
 - Mobile 6th Generation Intel(R) Processor Family I/O Thermal subsystem - 9D31
 - NDIS Virtual Network Adapter Enumerator
 - PCI Express Root Complex
 - PCI standard ISA bridge
 - Plug and Play Software Device Enumerator
 - Programmable interrupt controller
 - Remote Desktop Device Redirector Bus
 - System CMOS/real time clock
 - System timer
 - UMBus Root Bus Enumerator

Interfaccia Intel TXE (Trusted Execution Engine)

In Gestione dispositivi, controllare se è installato il driver di Intel TXE (Trusted Execution Engine).

Installare l'aggiornamento del driver dalla pagina www.dell.com/support.

- System devices
 - ACPI Fixed Feature Button
 - ACPI Lid
 - ACPI Power Button
 - ACPI Processor Aggregator
 - ACPI Sleep Button
 - ACPI Thermal Zone
 - Composite Bus Enumerator
 - High Definition Audio Controller
 - High precision event timer
 - Intel(R) Integrated Sensor Solution
 - Intel(R) Management Engine Interface
 - Intel(R) Power Engine Plug-in
 - Intel(R) Serial IO GPIO Host Controller - INT344B
 - Intel(R) Serial IO I2C Host Controller - 9D60
 - Intel(R) Serial IO I2C Host Controller - 9D61
 - Intel(R) Virtual Buttons
 - ISS Dynamic Bus Enumerator
 - KBL Host Bridge/DRAM Registers - 5904
 - Legacy device
 - Microsoft ACPI-Compliant Embedded Controller
 - Microsoft ACPI-Compliant System
 - Microsoft System Management BIOS Driver
 - Microsoft UEFI-Compliant System
 - Microsoft Virtual Drive Enumerator
 - Microsoft Windows Management Interface for ACPI
 - Microsoft Windows Management Interface for ACPI
 - Mobile 6th Generation Intel(R) Processor Family I/O PCI Express Root Port #1 - 9D10
 - Mobile 6th Generation Intel(R) Processor Family I/O PCI Express Root Port #5 - 9D14
 - Mobile 6th Generation Intel(R) Processor Family I/O PMC - 9D21
 - Mobile 6th Generation Intel(R) Processor Family I/O SMBUS - 9D23
 - Mobile 6th Generation Intel(R) Processor Family I/O Thermal subsystem - 9D31
 - NDIS Virtual Network Adapter Enumerator
 - PCI Express Root Complex
 - PCI standard ISA bridge
 - Plug and Play Software Device Enumerator
 - Programmable interrupt controller
 - Remote Desktop Device Redirector Bus
 - System CMOS/real time clock
 - System timer
 - UMBus Root Bus Enumerator

Driver del pulsante virtuale Intel

In Gestione dispositivi, verificare se è installato il driver del pulsante virtuale Intel.

Installare gli aggiornamenti del driver dalla pagina Web www.dell.com/support.

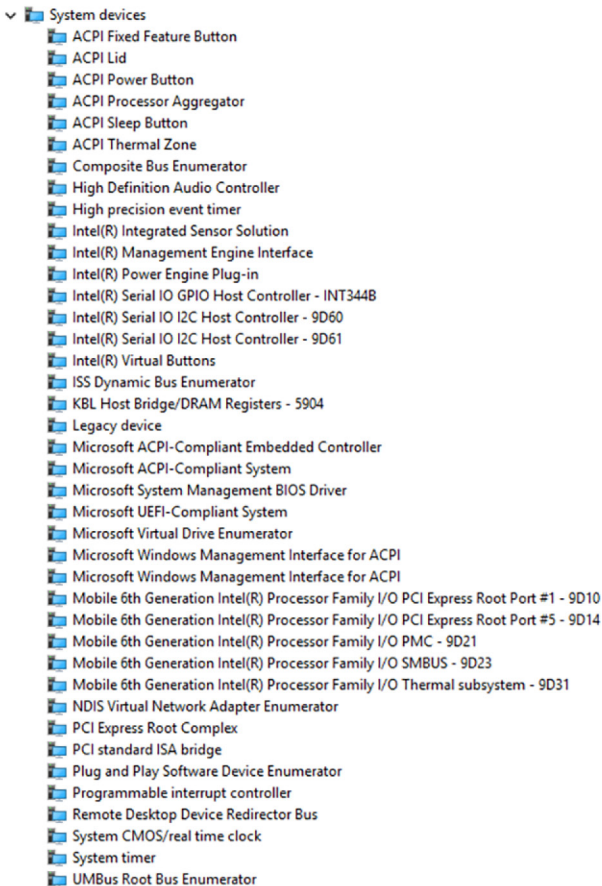

Driver Rete senza fili e Bluetooth Intel Wireless 3165

In Gestione dispositivi, verificare se il driver della scheda di rete è installata. Installare gli aggiornamenti del driver dalla pagina Web www.dell.com/support.

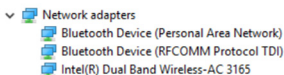

In Gestione dispositivi, verificare se il driver Bluetooth è installato. Installare gli aggiornamenti del driver dalla pagina Web www.dell.com/support.

Panoramica del BIOS

Il BIOS gestisce il flusso di dati tra il sistema operativo del computer e quello dei dispositivi collegati, come ad esempio disco rigido, scheda video, tastiera, mouse e stampante.

Accesso al programma di configurazione del BIOS

- 1 Accendere o riavviare il computer.
- 2 Per accedere al programma di configurazione del BIOS, premere F2 quando viene visualizzato il logo DELL.

È possibile modificare le impostazioni definite dall'utente nel programma di configurazione del BIOS.

Menu di avvio

I modelli e Inspiron 17-7779 dispongono di un menu di avvio singolo. Grazie all'utilizzo di questa funzione, è possibile modificare la sequenza dei dispositivi che il computer tenta di avviare, ad esempio, unità floppy, CD-ROM o disco rigido.

Miglioramenti al menu di avvio

I miglioramenti al menu di avvio sono i seguenti:

- **Accesso più facile** - Premere F12 per accedere al menu di selezione di avvio.
- **Suggerimento per l'utente** - All'utente viene chiesto di usare la sequenza di tasti sulla schermata del BIOS.
- **Opzioni di diagnostica** - Il menu di avvio include le opzioni di diagnostica ePSA.

Tempistica delle sequenze di tasti

La tastiera non è il primo dispositivo inizializzato dalla Configurazione. Di conseguenza, se si preme troppo presto un tasto, la tastiera si blocca. In tal caso, viene visualizzato sullo schermo un messaggio di errore della tastiera e

non è possibile riavviare il computer con la combinazione di tasti Ctrl+Alt +Canc.

Per evitare che la tastiera si blocchi, attendere fino a quando questa non è completamente inizializzata. La tastiera è inizializzata se si verifica una delle seguenti situazioni:

- Le spie della tastiera lampeggiano.
- Il prompt "F2=Setup" appare nell'angolo in alto a destra della schermata durante l'avvio.

Indicatori di diagnostica di sistema

Indicatore di stato dell'alimentazione e della batteria/Indicatore di attività del disco rigido

Indica lo stato di carica della batteria o l'attività del disco rigido.



N.B.: Premere Fn+H per alternare l'indicatore tra l'indicatore di stato dell'alimentazione e della batteria, e l'indicatore di attività del disco rigido.

Indicatore di attività del disco rigido

Si accende quando il computer legge da o scrive sul disco rigido.

Indicatore di stato dell'alimentazione e della batteria

Indica lo stato dell'alimentazione e della carica della batteria

Bianco fisso: l'adattatore di alimentazione è collegato e la batteria ha più del 5% di carica.

Giallo: il computer è alimentato a batteria, la cui carica è inferiore al 5%.

Spento

- L'adattatore di alimentazione è collegato e la batteria è completamente carica.
- Il computer è alimentato a batteria, la cui carica è superiore al 5%.
- Il computer è in stato di sospensione, ibernazione o spento

L'indicatore di alimentazione e di stato della batteria lampeggia in giallo con codici bip per indicare gli errori.

Ad esempio, l'indicatore di alimentazione e di stato della batteria lampeggia in giallo due volte prima di una pausa, quindi lampeggia tre volte in bianco seguito da una pausa. Questa combinazione 2,3 continua fino a quando il computer è spento indica che è possibile rilevare alcuna memoria o RAM.

La tabella seguente mostra le diverse combinazioni di indicatori, il loro significato e le soluzioni suggerite.

Combinazione di indicatori	Descrizione del problema	Soluzione consigliata
2.1	Guasto alla CPU	Ricollocare la scheda di sistema.
2.2	Scheda di sistema: errore BIOS e ROM	Aggiornare il BIOS alla versione più recente. Se il problema persiste, sostituire la scheda di sistema.
2.3	Nessuna memoria/RAM rilevata	Accertarsi che il modulo di memoria sia installato correttamente. Se il problema persiste, sostituire il modulo di memoria.
2.4	Errore di memoria/RAM	Sostituire il modulo di memoria.
2.5	Memoria installata non valida	Sostituire il modulo di memoria.
2.6	Errore della scheda di sistema/del chipset	Ricollocare la scheda di sistema.
2.7	Errore LCD	Sostituire l'LCD.
3.1	Errore batteria CMOS	Sostituire la batteria CMOS.
3.2	Errore PCI/scheda video/chip	Sostituire la batteria CMOS.
3.3	Immagine di ripristino non trovata	Ricreare l'immagine del sistema.
3.4	Immagine di ripristino trovata, ma non valida	Ricreare l'immagine del sistema.

Indicatore di stato della fotocamera: indica se la fotocamera è in uso.

- Bianco fisso - la fotocamera è in uso.
- Spento: la fotocamera non è in uso.

Indicatore di stato Bloc Maiusc: indica se Bloc Maiusc è abilitato o disabilitato.

- Bianco fisso - Bloc Maiusc attivato.
- Spento: Bloc Maiusc disattivato.

Come ottenere assistenza e contattare Dell

Risorse di self-help

È possibile richiedere informazioni e assistenza su prodotti e servizi Dell mediante l'utilizzo delle seguenti risorse self-help:

Informazioni su prodotti e servizi Dell www.dell.com

Windows 8.1 e Windows 10

App Guida e Supporto tecnico Dell



Windows 10

App Guida introduttiva



Windows 8.1

App Guida



Accesso alla Guida su Windows 8, Windows 8.1 e Windows 10

In Windows Search, digitare `Help and Support`, quindi premere INVIO.

Accesso alla guida in Windows 7

Fare clic su **Start** → **Guida e Supporto tecnico**.

Guida in linea per il sistema operativo

www.dell.com/support/windows

www.dell.com/support/linux

Informazioni su risoluzione dei problemi, manuali utente, istruzioni di installazione, specifiche del prodotto, blog di assistenza tecnica, driver, aggiornamenti software e così via.

www.dell.com/support

Maggiori informazioni su sistema operativo, installazione e utilizzo del computer, backup dei dati, diagnostica e così via.

Consultare *Il mio Dell e io* all'indirizzo Web www.dell.com/support/manuals.

Come contattare Dell

Per contattare Dell per problemi relativi a vendita, supporto tecnico o servizio clienti, visitare il sito Web www.dell.com/contactdell.



N.B.: La disponibilità varia in base al Paese e al prodotto, e alcuni servizi possono non essere disponibili nel proprio Paese.



N.B.: Se non si dispone di una connessione Internet attiva, è possibile trovare i recapiti su ricevuta d'acquisto, distinta di imballaggio, fattura o catalogo dei prodotti Dell.